

Barva: Bílá

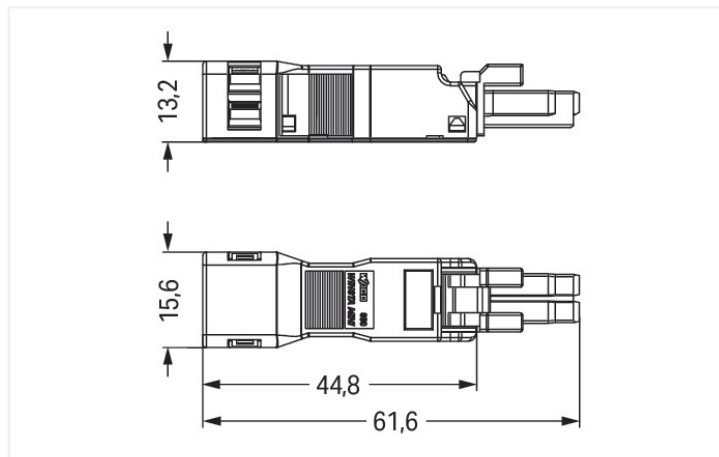

Rozměry v mm

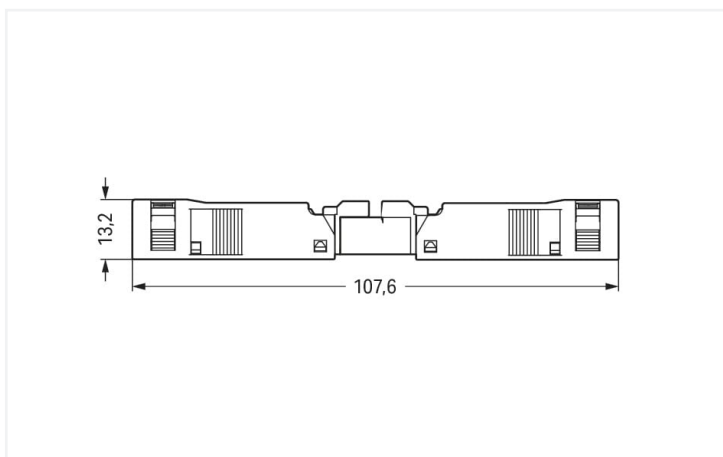

Rozměry v mm

Celková délka v zapojeném stavu

Female connector/socket *WINSTA*® MINI rated current 16 A

Use effective pluggable connections instead of laborious screw connections: With the *WINSTA*® MINI female connector/socket 2-pole. On PCBs, in control cabinets or for connecting lights – pluggable installation connectors from WAGO allow you to make connections according to many different requirements in seconds. The coding options reduce installation errors, allowing fast, maintenance-free wiring of all components. The pluggable installation connector is protected in accordance with protection type IP40. Users' fingers and tools will never come into contact with live elements. Thanks to the color coding and mechanical A coding of *WINSTA*® MINI pluggable installation connectors, you can clearly distinguish different circuits. *WINSTA*® MINI is our response to the trend toward miniaturisation. Our smallest pluggable connection system is especially suitable for lights, for instance, since due to LED technology, these offer significantly less space for the connection technology. A range up to 32 mm can be used for the strip length.

Push-in CAGE CLAMP® spring pressure connection technology – pluggable installation instead of laborious screw connections!

The *WINSTA*® Pluggable Connection System allows pluggable electrical installation. This significantly reduces the need for servicing and lowers costs. Choose quality and durability – with protection type IP40 from WAGO makes the electrical installation of electrical components noticeably easier.

- pluggable installation connectors with protection against mismatching
- compact design for conductors with a cross-section up to 1.5 mm²
- with A coding for use in a large number of general mains applications
- ready to install and use immediately
- convenient installation and commissioning

Položka obsahuje:



Obj. č.: 890-222

1

Zdířka; 2pól.; Kód. A; 1,50 mm²; Bílá

Obj. č.: 890-512

1

Pouzdra s odlehčením tahu; 2pól.; Se zajišťovací sponou; Pro 1 vedení; 3,8–8,2 mm; 30 mm; Bílá

Elektrické údaje

Návrhové hodnoty dle	IEC/EN 60664-1		
Overvoltage category	III	III	II
Pollution degree	3	2	2
Návrhové napětí	250 V	-	-
Návrhové rázové napětí	4 kV	-	-
Jmenovitý proud	16 A	-	-

Atesty dle	UL 1977
Jmenovité napětí dle	600 V
Jmenovitý proud dle	14 A

Všeobecné informace

Upozornění k odporu kontaktů	Vnitřní odpor cca 1 mΩ Přechodový odpor kontaktů cca 0,25 mΩ zástrčka/zásuvka
------------------------------	---

Údaje o připojení

Celkový počet připojovacích bodů	2
Celkový počet potenciálů	2

Připojení 1	
Připojovací technika	Push-in CAGE CLAMP®
Způsob ovládání	Ovládací nástroj Přímé zasunutí
Jmenovitý průřez	1,5 mm ² / 16 AWG
Plný vodič	0,25 ... 1,5 mm ² / 22 ... 16 AWG
Plný vodič; připojení přímým zasunutím	0,75 ... 1,5 mm ² / 20 ... 16 AWG
Vícedrátový vodič	0,25 ... 1 mm ² / 22 ... 18 AWG
Jemně laněný vodič	0,25 ... 1,5 mm ² / 22 ... 16 AWG
Jemně laněný vodič; s izolovanou dutinkou	0,25 ... 0,75 mm ² / 22 ... 20 AWG
Jemně laněný vodič; s neizolovanou dutinkou	0,25 ... 0,75 mm ² / 22 ... 20 AWG
Jemně laněný vodič; s dutinkou; připojení přímým zasunutím	0,75 mm ² / 20 AWG
Délka odizolování	9 mm / 0.35 palců
Počet pólů	2
Průměr připojitelného kabelu s pláštěm	3,8 ... 8,2 mm
Směr připojení vodiče ke směru spojení	0°
Délka odizolování (odstraněného pláště)	32 mm

Geometrické údaje

Rozteč	4,4 mm / 0.173 palců
Šířka	15,6 mm / 0.614 palců
Výška	13,2 mm / 0.52 palců
Hloubka	61,6 mm / 2.425 palců

Mechanické údaje

Aplikace	Všeobecné použití v sítích
Kódování	A
Variabilní kódování	Ne
Značení	L N
Potential marking	L N
Spojovací síla konektoru	Cca 20–70 N (závisí na počtu pólů)
Přidržovací síla konektoru	Se zajištěním: > 80 N
Odpojovací síla konektoru	Bez zajištění: cca 20–70 N (závisí na počtu pólů)
Počet spojovacích cyklů	200, bez odporového zatížení
Třída ochrany	IP40

Zásuvné připojení

Typ kontaktu (konektor)	Konektor (zásuvka) / zdířka
Konektor (typ připojení)	Pro vodič
Ochrana proti chybnému zapojení	Ano
Upozornění k ochraně proti chybnému zapojení	Všechny komponenty <i>WINSTA</i> ® jsou 100% chráněné proti chybnému zapojení při: a.) zapojování různého počtu pólů b.) zapojování v natočení o 180° c.) zapojování s bočním přesazením d.) zapojování jednoho pólu
Blokovací západka	Možnost dodatečné instalace
Aretace zásuvného připojení	Blokovací západka
Note on locking system	Blokovací páčky jsou z výroby namontovány na všech pevně instalovaných produktech (varianty snap-in pro svítidla nebo přístroje, všechny typy konektorů na desky plošných spojů a rozdělovačů), takže vždy dochází k zablokování připojovaných zástrček a zásuvek. Dodatečná blokovací páčka je nutná jen při „neupevněném“ spojení (zástrčka/zásuvka).
Odlehčení tahu	Pouzdro pro odlehčení tahu

Údaje o materiálu

Upozornění k údajům o materiálu	Zde najdete informace o specifikaci materiálu
Barva	Bílá
Barva krytu	Šedá
Materiálová skupina	I
Izolační materiál	Polyamid (PA 66)
Třída hořlavosti podle UL94	V0
Materiál svěracích pružin	Chromniklová pružinová ocel (CrNi)
Materiál kontaktů	Měď nebo slitina mědi; s povrchovou úpravou
Povrch kontaktů	Cín
Požární zatížení	0,152 MJ
Hmotnost	5,6 g

Požadavky na prostředí

Teplota pro zpracování	-5 ... +40 °C
Trvalá provozní teplota	-35 ... +85 °C
Upozornění k trvalé provozní teplotě	Izolační části pro teploty ≤ 105 °C

Obchodní údaje

Product Group	20 (Winsta)
eCl@ss 10.0	27-44-06-05
eCl@ss 9.0	27-44-06-05
ETIM 8.0	EC002560
ETIM 7.0	EC002560
PU (SPU)	50 ks
Druh balení	Box
Země původu	DE
GTIN	4045454232955
Číslo celního tarifu	85366990990

Environmental Product Compliance

RoHS Compliance Status	Compliant, No Exemption
------------------------	-------------------------

Atesty/certifikáty

General approvals



Schválení	Standardní	Název certifikátu
CCA DEKRA Certification B.V.	EN 61535	71-123231
CCA DEKRA Certification B.V.	IEC 61535	NL-85020
cURus Underwriters Laboratories Inc.	UL 1977	E45171

Declarations of conformity and manufacturer's declarations

Schválení	Standardní	Název certifikátu
EU-Declaration of Confor- mity WAGO GmbH & Co. KG	-	-
UK-Declaration of Confor- mity WAGO GmbH & Co. KG	-	-

Approvals for marine applications



Schválení	Standardní	Název certifikátu
ABS American Bureau of Ship- ping	Steel Vessel Rules	19-HG1869855-PDA
DNV GL Det Norske Veritas, Ger- manischer Lloyd	-	TAE00001Z6
LR Lloyds Register	EN 61535	08/20047 (E2)

Ke stažení

Environmental Product Compliance

Compliance Search

Environmental Product
Compliance 890-122

Documentation

Bid Text

890-122	19.02.2019	xml 3.03 KB	
890-122	29.11.2018	doc 23.50 KB	

CAD/CAE-Data

CAD data

2D/3D Models 890-122



CAE data

EPLAN Data Portal
890-122WSCAD Universe
890-122

ZUKEN Portal 890-122



1 Kompatibilní produkty

1.1 Systémový protikus

1.1.1 Kabelový svazek

[Obj. č.: 891-8992/005-102](#)Konfekcionovaný propojovací kabel; Eca;
Zásuvka-zástrčka; 2pól.; Kód. A; H05VV-F
2× 1,0 mm²; 1 m; 1,00 mm²; Bílá[Obj. č.: 891-8992/205-102](#)Konfekcionovaný s přípojovacím kabelem;
Eca; Zástrčka / otevřený konec; 2pól.; Kód.
A; H05VV-F 2× 1,0 mm²; 1 m; 1,00 mm²;
Bílá

1.1.2 Konektor (vidlice) / zástrčka

[Obj. č.: 890-832](#)Konektor na desky plošných spojů; Rovné
provedení; 2pól.; Kód. A; Bílá[Obj. č.: 890-832/011-000](#)Konektor na desky plošných spojů; Úhlo-
vé provedení; 2pól.; Kód. A; Bílá[Obj. č.: 890-732](#)Zástrčka Snap-In; 2pól.; Kód. A; 1,50
mm²; Bílá[Obj. č.: 890-232](#)Zástrčka; 2pól.; 1,50 mm²; Bílá[Obj. č.: 890-132](#)Zástrčka; S pouzdem s odlehčením tahu;
2pól.; 1,50 mm²; Bílá

1.1.3 Rozdělovač



Obj. č.: 890-1684

h-rozdělovač; 2pól.; Kód. A; 1 vstup; 2 výstupy; Vývody na jedné straně; 2 blokovací západky; Bílá



Obj. č.: 890-1686

h-rozdělovač; 2pól.; Kód. A; 1 vstup; 2 výstupy; Vývody na jedné straně; 3 blokovací západky; Pro neupevněné spoje; Bílá



Obj. č.: 890-1656

T-rozdělovač; 2pól.; Kód. A; 1 vstup; 2 výstupy; 2 blokovací západky; Bílá



Obj. č.: 890-1665

T-rozdělovač; 2pól.; Kód. A; 1 vstup; 2 výstupy; 3 blokovací západky; Pro neupevněné spoje; Bílá

1.2 Potřebné příslušenství

1.2.1 Aretační systém

1.2.1.1 Aretační systém



Obj. č.: 890-131

Blokovací západka; Pro neupevněné spoje; Pro ovládání pomocí nástroje; Bílá



Obj. č.: 890-111

Blokovací západka; Pro neupevněné spoje; Pro ovládání pomocí nástroje; Černá



Obj. č.: 890-121

Blokovací západka; Pro ruční ovládání; Bílá



Obj. č.: 890-101

Blokovací západka; Pro ruční ovládání; Černá

1.3 Volitelné příslušenství

1.3.1 Instalace

1.3.1.1 Montážní příslušenství



Obj. č.: 890-311

Upevňovací adaptéry; 2- až 5pól.; Pro neupevněné spoje; Bílá



Obj. č.: 890-310

Upevňovací adaptéry; 2- až 5pól.; Pro neupevněné spoje; Černá

1.3.2 Kryt

1.3.2.1 Kryt



Obj. č.: 897-2001

Ochranná krytka; Typ 1; Pro zásuvky a zástrčky; PVC; Červená

1.3.3 Nástroj

1.3.3.1 Ovládací nástroj



Obj. č.: 890-382

Ovládací nástroj; 2x; Zelená



Obj. č.: 210-719

Ovládací nástroj; Břit: 2,5 × 0,4 mm; S částečně izolovanou rukojetí

Pokyny k instalaci

Připojení vodiče

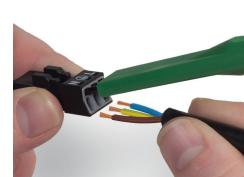
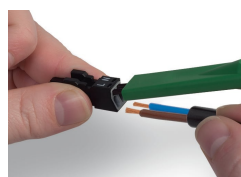
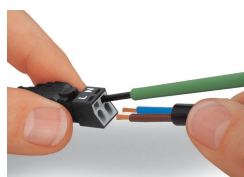
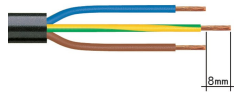

1. Délka odstraněného pláště = 30 mm (2pól.), 37 mm (3pól.), 45 mm (4pól. a 5pól.)
2. Délka odizolování = 9 mm
3. Předsunutý kontakt PE = 8 mm

Pro připojení jemně laněných vodičů stiskněte svěrací pružinu šroubovákem s břitem o šířce 2,5 mm a zaveďte odizolovaný vodič až po doraz. Plně vodiče se připojují přímým zasunutím.

Pro připojení jemně laněných vodičů otevřete kontaktní místa pomocí ovládacího nástroje (890-382) a odizolované vodiče zasuňte až po doraz. Plně vodiče se připojují přímým zasunutím.

Pro připojení jemně laněných vodičů otevřete kontaktní místa pomocí ovládacího nástroje (890-383) a odizolované vodiče zasuňte až po doraz. Plně vodiče se připojují přímým zasunutím.

Instalace

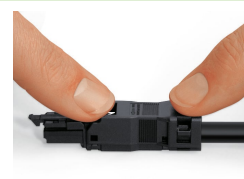
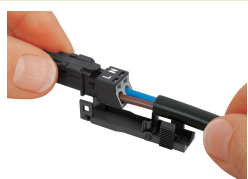

Zapojený konektor zaklapněte do dolní části pouzdra s odlehčením tahu.

Rukou namáčknete sponu pro odlehčení tahu.

Sponu pro odlehčení tahu po obou stranách střídavě tlačte dolů šroubovákem s břitem o šířce 2,5 mm.

Naklapněte horní část pouzdra s odlehčením tahu.



V otvorech pouzdra s odlehčením tahu je jasně viditelný potisk konektoru.