

## Datový list | Obj. č.: 254-153

2vodičová svorka na desky plošných spojů; 0,75 mm<sup>2</sup>; Rozteč 5/5,08 mm; 3pól.; PUSH WIRE®; 0,75 mm<sup>2</sup>; Šedá

<https://www.wago.com/254-153>

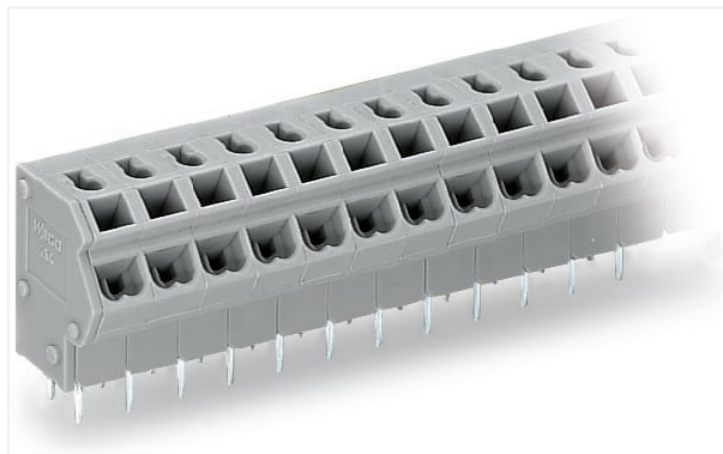

Barva: ■ Šedá

Ilustrační fotografie

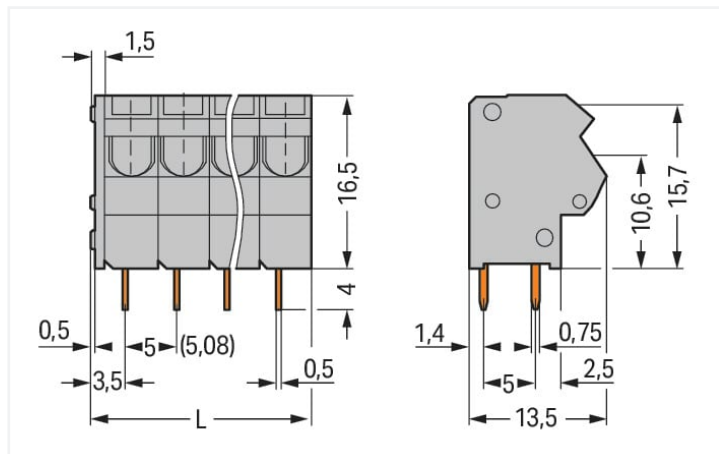

Rozměry v mm

L = (pole no. x pin spacing) + 1.5 mm

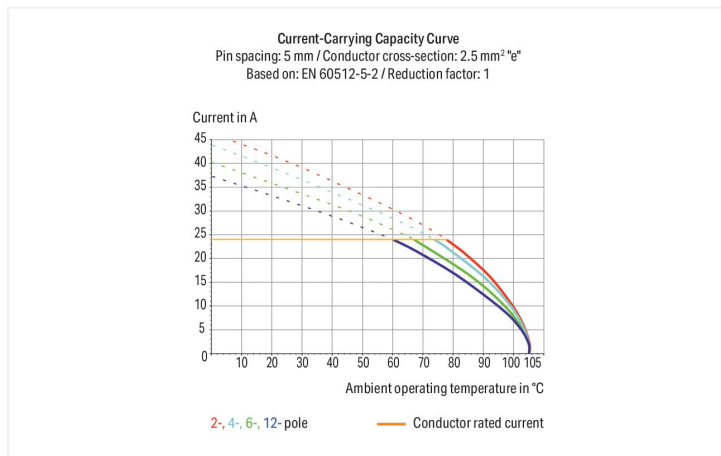

- Svorkovnice s připojením PUSH WIRE® a ovládním pomocí šroubováku
- Jemně laněné vodiče s dutinkami a plné vodiče lze přímo zasunout
- Zkušební zdířka na zkušební hrot o průměru 2 mm
- Nízká náročnost na prostor na desce, hloubka jen 8,9 mm

### Elektrické údaje

Návrhové hodnoty dle	IEC/EN 60664-1		
Overvoltage category	III	III	II
Pollution degree	3	2	2
Návrhové napětí	320 V	320 V	630 V
Návrhové rázové napětí	4 kV	4 kV	4 kV
Jmenovitý proud	10 A	10 A	10 A

Atesty dle	UL 1059		
Use group	B	C	D
Jmenovité napětí dle	300 V	-	300 V
Jmenovitý proud dle	10 A	-	10 A

Atesty dle	CSA		
Use group	B	C	D
Jmenovité napětí dle	300 V	-	300 V
Jmenovitý proud dle	10 A	-	10 A

## Údaje o připojení

Celkový počet připojovacích bodů	6	<b>Připojení 1</b>	
Celkový počet potenciálů	3	Připojovací technika	PUSH WIRE®
Počet typů připojení	1	Způsob ovládní	Ovládací nástroj
Počet úrovní	1	Plný vodič	0,25 ... 0,75 mm <sup>2</sup> / 22 ... 18 AWG
		Délka odizolování	10 ... 12 mm / 0.39 ... 0.47 palců
		Směr připojení vodiče k desce plošných spojů	45 °
		Počet pólů	3

## Geometrické údaje

Rozteč	5/5,08 mm / 0.197/0.2 palců
Šířka	16,5 mm / 0.65 palců
Výška	20,5 mm / 0.807 palců
Výška od povrchu	16,5 mm / 0.65 palců
Hloubka	13,5 mm / 0.531 palců
Délka pájecích kolíků	4 mm
Rozměry pájecího kontaktu	0,5 x 0,75 mm
Průměr vyvrtaného otvoru s tolerancí	1,1 (+0,1) mm

## Kontakt na desku plošných spojů

Kontakt na desku plošných spojů	THT
Uspořádání pájecích kontaktů	Přes celou svorkovnici (v řadě)
Počet pájecích kontaktů na každém potenciálu	2

## Údaje o materiálu

Upozornění k údajům o materiálu	<a href="#">Zde najdete informace o specifikaci materiálu</a>
Barva	Šedá
Materiálová skupina	I
Izolační materiál	Polyamid (PA 66)
Třída hořlavosti podle UL94	V0
Materiál svěracích pružin	Chromniklová pružinová ocel (CrNi)
Materiál kontaktů	Elektrolytická měď (E <sub>CU</sub> )
Povrch kontaktů	Cín
Požární zatížení	0,063 MJ
Hmotnost	3,6 g

## Požadavky na prostředí

Mezní rozsah teplot	-60 ... +105 °C
---------------------	-----------------

### Obchodní údaje

Product Group	4 (Printed Circuit Connectors)
eCl@ss 10.0	27-44-04-01
eCl@ss 9.0	27-44-04-01
ETIM 8.0	EC002643
ETIM 7.0	EC002643
PU (SPU)	280 (70) ks
Druh balení	Box
Země původu	PL
GTIN	4044918941150
Číslo celního tarifu	85369010000

### Environmental Product Compliance

RoHS Compliance Status	Compliant, No Exemption
------------------------	-------------------------

### Atesty/certifikáty

#### General approvals

Schválení	Standardní	Název certifikátu
CCA DEKRA Certification B.V.	EN 60947	NTR NL 7375

#### Approvals for marine applications



Schválení	Standardní	Název certifikátu
ABS American Bureau of Ship- ping	-	14-HG1241537-PDA
BV Bureau Veritas S.A.	IEC 60998	11915/D0 BV
DNV DNV GL SE	-	TAE000016Z

### Ke stažení

#### Environmental Product Compliance

##### Compliance Search

Environmental Product  
Compliance 254-153



### Documentation

#### Additional Information

Technical Section  
03.04.2019 pdf  
2010.85 KB



CAD/CAE-Data

CAE data

EPLAN Data Portal  
254-153



1 Kompatibilní produkty

1.1 Volitelné příslušenství

1.1.1 Dutinka

1.1.1.1 Dutinka



[Obj. č.: 216-141](#)

Dutinka; Dutinka pro 0,5 mm<sup>2</sup> / 20 AWG; Bez plastového límce; Galvanicky pocínováno; Elektrolytická měď; Plynotěsně osazena; Dle DIN 46228, část 1/08.92



[Obj. č.: 216-201](#)

Dutinka; Dutinka pro 0,5 mm<sup>2</sup> / 20 AWG; S plastovým límcem; Galvanicky pocínováno; Bílá



[Obj. č.: 216-221](#)

Dutinka; Dutinka pro 0,5 mm<sup>2</sup> / 20 AWG; S plastovým límcem; Galvanicky pocínováno; Bílá



[Obj. č.: 216-241](#)

Dutinka; Dutinka pro 0,5 mm<sup>2</sup> / 20 AWG; S plastovým límcem; Galvanicky pocínováno; Elektrolytická měď; Plynotěsně osazena; Dle DIN 46228, část 4/09.90; Bílá



[Obj. č.: 216-142](#)

Dutinka; Dutinka pro 0,75 mm<sup>2</sup> / 18 AWG; Bez plastového límce; Galvanicky pocínováno; Elektrolytická měď; Plynotěsně osazena; Dle DIN 46228, část 1/08.92



[Obj. č.: 216-242](#)

Dutinka; Dutinka pro 0,75 mm<sup>2</sup> / 18 AWG; S plastovým límcem; Galvanicky pocínováno; Elektrolytická měď; Plynotěsně osazena; Dle DIN 46228, část 4/09.90; Šedá



[Obj. č.: 216-262](#)

Dutinka; Dutinka pro 0,75 mm<sup>2</sup> / 18 AWG; S plastovým límcem; Galvanicky pocínováno; Elektrolytická měď; Plynotěsně osazena; Dle DIN 46228, část 4/09.90; Šedá



[Obj. č.: 216-202](#)

Dutinka; Dutinka pro 0,75 mm<sup>2</sup> / 18 AWG; S plastovým límcem; Galvanicky pocínováno; Šedá



[Obj. č.: 216-222](#)

Dutinka; Dutinka pro 0,75 mm<sup>2</sup> / 18 AWG; S plastovým límcem; Galvanicky pocínováno; Šedá



[Obj. č.: 216-101](#)

Dutinka; Objímka na 0,5 mm<sup>2</sup> / AWG 22; Bez plastového límce; Galvanicky pocínováno; Stříbrná



[Obj. č.: 216-121](#)

Dutinka; Objímka na 0,5 mm<sup>2</sup> / AWG 22; Bez plastového límce; Galvanicky pocínováno; Stříbrná



[Obj. č.: 216-102](#)

Dutinka; Objímka na 0,75 mm<sup>2</sup> / AWG 20; Bez plastového límce; Galvanicky pocínováno; Stříbrná



[Obj. č.: 216-122](#)

Dutinka; Objímka na 0,75 mm<sup>2</sup> / AWG 20; Bez plastového límce; Galvanicky pocínováno; Stříbrná



[Obj. č.: 216-103](#)

Dutinka; Objímka na 1 mm<sup>2</sup> / AWG 18; Bez plastového límce; Galvanicky pocínováno



[Obj. č.: 216-143](#)

Dutinka; Objímka na 1 mm<sup>2</sup> / AWG 18; Bez plastového límce; Galvanicky pocínováno; Elektrolytická měď; Plynotěsně osazena; Dle DIN 46228, část 1/08.92



[Obj. č.: 216-123](#)

Dutinka; Objímka na 1 mm<sup>2</sup> / AWG 18; Bez plastového límce; Galvanicky pocínováno; Stříbrná



[Obj. č.: 216-203](#)

Dutinka; Objímka na 1 mm<sup>2</sup> / AWG 18; S plastovým límcem; Galvanicky pocínováno; Červená



[Obj. č.: 216-223](#)

Dutinka; Objímka na 1 mm<sup>2</sup> / AWG 18; S plastovým límcem; Galvanicky pocínováno; Červená



[Obj. č.: 216-243](#)

Dutinka; Objímka na 1 mm<sup>2</sup> / AWG 18; S plastovým límcem; Galvanicky pocínováno; Elektrolytická měď; Plynotěsně osazena; Dle DIN 46228, část 4/09.90; Červená



[Obj. č.: 216-263](#)

Dutinka; Objímka na 1 mm<sup>2</sup> / AWG 18; S plastovým límcem; Galvanicky pocínováno; Elektrolytická měď; Plynotěsně osazena; Dle DIN 46228, část 4/09.90; Červená



[Obj. č.: 216-124](#)

Dutinka; Objímka na 1,5 mm<sup>2</sup> / AWG 16; Bez plastového límce; Galvanicky pocínováno



[Obj. č.: 216-144](#)

Dutinka; Objímka na 1,5 mm<sup>2</sup> / AWG 16; Bez plastového límce; Galvanicky pocínováno; Elektrolytická měď; Plynotěsně osazena; Dle DIN 46228, část 1/08.92; Stříbrná



[Obj. č.: 216-104](#)

Dutinka; Objímka na 1,5 mm<sup>2</sup> / AWG 16; Bez plastového límce; Galvanicky pocínováno; Stříbrná



[Obj. č.: 216-204](#)

Dutinka; Objímka na 1,5 mm<sup>2</sup> / AWG 16; S plastovým límcem; Galvanicky pocínováno; Černá



[Obj. č.: 216-224](#)

Dutinka; Objímka na 1,5 mm<sup>2</sup> / AWG 16; S plastovým límcem; Galvanicky pocínováno; Černá



[Obj. č.: 216-244](#)

Dutinka; Objímka na 1,5 mm<sup>2</sup> / AWG 16; S plastovým límcem; Galvanicky pocínováno; Elektrolytická měď; Plynotěsně osazena; Dle DIN 46228, část 4/09.90; Černá



[Obj. č.: 216-264](#)

Dutinka; Objímka na 1,5 mm<sup>2</sup> / AWG 16; S plastovým límcem; Galvanicky pocínováno; Elektrolytická měď; Plynotěsně osazena; Dle DIN 46228, část 4/09.90; Černá



[Obj. č.: 216-284](#)

Dutinka; Objímka na 1,5 mm<sup>2</sup> / AWG 16; S plastovým límcem; Galvanicky pocínováno; Elektrolytická měď; Plynotěsně osazena; Dle DIN 46228, část 4/09.90; Černá

## 1.1.2 Zkoušení a měření

### 1.1.2.1 Příslušenství pro zkoušení



#### Obj. č.: 210-136

Zkušební hrot; Ø 2 mm; S 500mm vedením; Červená

## Pokyny k instalaci

### Připojení vodiče

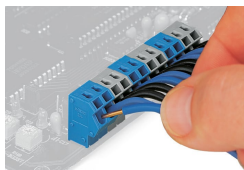

Připojení plných vodičů přímým zasunutím.

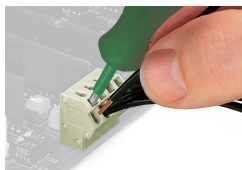

Připojení vodiče zpevněného svařením pomocí šroubováku.

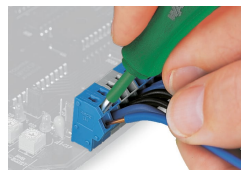

Odpojení plného vodiče.

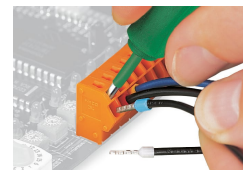

Připojení/uvolnění vodiče s dutinkou.

### Značení

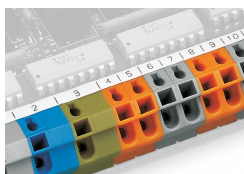

Popisování samolepicími popisovacími pásky.

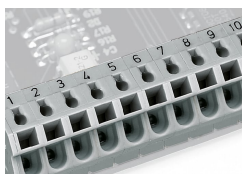

Značení přímým potiskem z výroby.

### Zkoušení



Zkoušení zkušebním hrotem Ø 2 mm.

### Aplikace

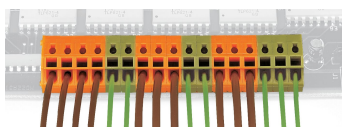

Smišené svorkovnice lze sestavovat z pouzder různé barvy a tvořit tak požadované skupiny.

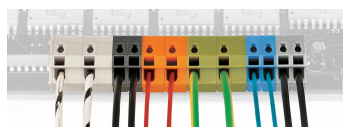

Smišené svorkovnice lze sestavovat z pouzder různé barvy a s různou roztečí a tvořit tak požadované skupiny.

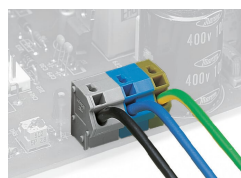

Příklad použití: Zapojování svorkovnice v technologii