

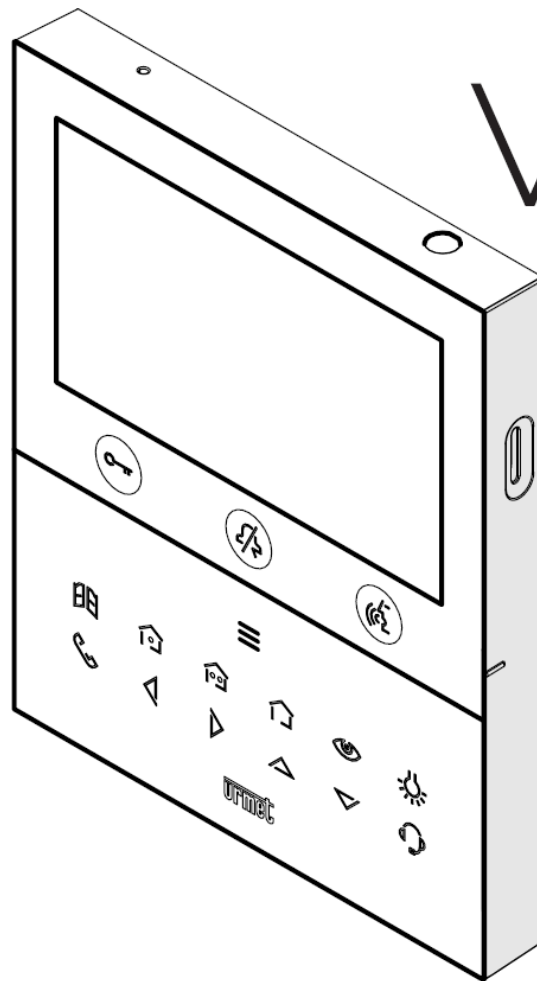

**VIDEOTELEFON HANDS-FREE WiFi
1760/15 (černý) a 1760/16 (bílý)**



VOG 5W



NÁVOD K OBSLUZE

1. POPIS



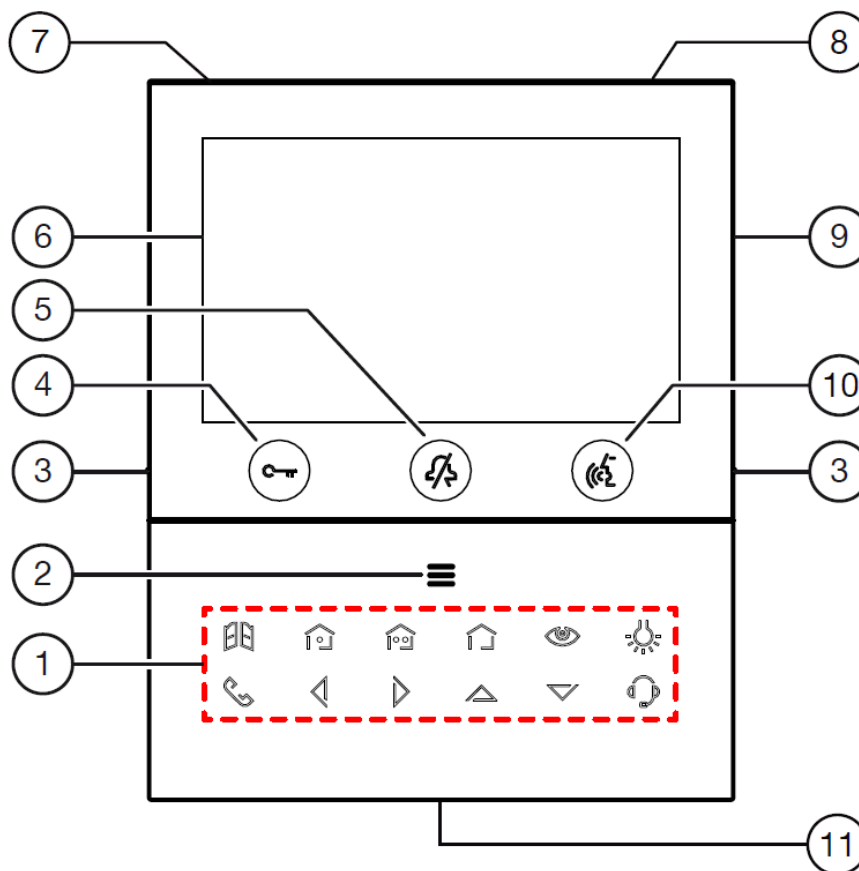

Videotelefony VOG^{5W} 1760/15 a 1760/16 jsou určeny pro použití v systémech videotelefonů 2Voice.



2. POPIS KOMPONENTŮ A VLASTNOSTÍ



















1. Funkční klávesy:







-  : tlačítko pro otevírání brány
-  : Tlačítko nastavení příkazu Yokis 1
-  : Tlačítko nastavení příkazu Yokis 2
-  : Tlačítko nabídky Yokis
-  : tlačítko zapnutí kamery / přepínání videa
-  : speciální funkční tlačítko
-  : tlačítko pro interkomové volání
-  : rolovací šipka doleva
-  : rolovací šipka doprava
-  : rolovací šipka nahoru
-  : rolovací šipka dolů
-  : tlačítko pro volání ústředny

- 2. Tlačítko pro aktivaci podružných funkcí / zapnutí displeje  (se zeleným podsvícením LED)
- 3. Výstupky pro zrakově postižené
- 4. Tlačítko otevírání dveří  (se zeleným / červeným podsvícením LED)
- 5. Funkční tlačítko  (s červeným podsvícením LED)
- 6. Displej 5"
- 7. Mikrofon
- 8. IR senzor pro příkazy gestem
- 9. Slot pro Micro SD
- 10. Tlačítko zapnutí/vypnutí audia  (se zeleným podsvícením LED)
- 11. Reproduktor

Pozn: Videotelefon je vybaven vestavěným naslouchátkem, které funguje pouze během videohovorů. Dále je vybaven dvěma vyvýšenými výstupky, které jsou umístěny po stranách vedle tlačítek  a  pomáhají zrakově postiženým uživatelům dotykem lokalizovat polohu obou tlačítek.

3. FUNKCE TLAČÍTEK

	1	2	3	4	5	6
Stav	STAND-BY (videotelefon v režimu stand-by)	ČEKÁNÍ NA PŘIJETÍ (přicházející vyzvánění)	V HOVORU (komunikace s jiným zařízením)	ODESÍLÁNÍ VYZVÁNĚNÍ (režim stand-by a jednou stisknuté tlačítko )	PODRUŽNÉ FUNKCE (režim stand-by a jednou stisknuté tlačítko )	ÚVODNÍ STRÁNKA (režim stand-by a 2x stisknuté tlačítko )
Tlačítko						
	Otevření dveří (*)	Otevření dveří (*)	Otevření dveří (*)	Otevření dveří (*)	Otevření dveří (*)	---
	Funkce „MUTE“ (ztlumit)	---	---	---	---	---
	(Přejděte do stavu „ODESÍLÁNÍ VYZVÁNĚNÍ“, viz sloupec 4)	Aktivovat audio	Pokud je stisknuto: A) v provozním režimu „hands-free“ ukončí konverzaci B) v provozním režimu „Push to talk“: - přidržením aktivujete zvuk s tablem - krátkým stisknutím zahájíte nebo ukončíte konverzaci.	---	(Přejděte do stavu „ODESÍLÁNÍ VYZVÁNĚNÍ“, viz sloupec 4)	Potvrzení výběru
	(Přejděte do stavu „PODRUŽNÉ FUNKCE“, viz sloupec 5)	Otevřete nebo opusťte nabídku OSD menu	Otevřete nebo opusťte nabídku OSD menu	Přístup k adresáři	(Přejděte do stavu „ÚVODNÍ STRÁNKA“, viz sloupec 6)	Zavřete domovskou stránku a vypněte displej
	---	Otevření brány	Otevření brány	---	Otevření brány	---
	---	Programovatelná funkce Yokis (výchozí naprogramovaná na kanálu 1)	Programovatelná funkce Yokis (výchozí naprogramovaná na kanálu 1)	---	Programovatelná funkce Yokis (výchozí naprogramovaná na kanálu 1)	---
	---	Programovatelná funkce Yokis (výchozí naprogramovaná na kanálu 2)	Programovatelná funkce Yokis (výchozí naprogramovaná na kanálu 2)	---	Programovatelná funkce Yokis (výchozí naprogramovaná na kanálu 2)	---
	---	Přístup na stránku tlačítek Yokis	Přístup na stránku tlačítek Yokis	---	Přístup na stránku tlačítek Yokis	---
	---	Přepínání videa nebo zobrazení jakýchkoli dalších kamer panelu.	---	---	Zapnutí kamery	---
	---	Speciální funkce (výchozí kód 07)	Speciální funkce (výchozí kód 07)	---	Speciální funkce (výchozí kód 07)	---
	---	---	---	Programovatelný interkom hovor 1 (výchozí: nenaprogramováno)	---	---
	---	V nabídce OSD snižuje hodnotu parametru	V nabídce OSD snižuje hodnotu parametru	---	---	Posuňte výběr doleva
	---	V nabídce OSD zvyšuje hodnotu parametru	V nabídce OSD zvyšuje hodnotu parametru	---	---	Posuňte výběr doprava

	1	2	3	4	5	6
Stav	STAND-BY (videotelefon v režimu stand-by)	ČEKÁNÍ NA PŘIJETÍ (přicházející vyzvánění)	V HOVORU (komunikace s jiným zařízením)	ODESÍLÁNÍ VYZVÁNĚNÍ (režim stand-by a jednou stisknuté tlačítko )	PODRUŽNÉ FUNKCE (režim stand-by a jednou stisknuté tlačítko )	ÚVODNÍ STRÁNKA (režim stand-by a 2x stisknuté tlačítko )
Tlačítko						
	---	V nabídce OSD umožňuje posouvání parametrů směrem nahoru	V nabídce OSD umožňuje posouvání parametrů směrem nahoru	---	---	Posuňte výběr nahoru
	---	V nabídce OSD umožňuje posouvání parametrů směrem dolů	V nabídce OSD umožňuje posouvání parametrů směrem dolů	---	---	Posuňte výběr dolů
	---	---	---	Spojení s ústřednou (pokud je v systému)	---	---

(*) Pro aktivaci funkce automatického otevírání dveří na videotelefonu musí být na některých panelech povolen parametr „FUNKCE AUTOMATICKÉHO OTVÍRÁNÍ DVEŘÍ“ (viz produktové manuály).

4. VLASTNOSTI

Některé z následujících funkcí lze také provádět pomocí gest.

Další informace naleznete v „Rychlé příručce pro gesta“ dodané s produktem.

4.1. PŘIJMUTÍ VYZVÁNĚNÍ A HOVOR OD VSTUPNÍHO PANELU

Při příchodím hovoru zazvoní videotelefon a rozsvítí se displej. Na displeji se zobrazí obrázek volajícího. Pokud je v bytě při přijetí hovoru více než jeden videotelefon, zobrazí se obrázek volajícího pouze na hlavním videotelefonu.



Chcete-li zobrazit obrázek volajícího na podružném videotelefonu, stiskněte tlačítko .

Pro navázání hovoru stiskněte tlačítko  (LED tlačítko začne blikat).

Dalším stisknutím tlačítka hovor ukončíte a displej se vypne.

4.4. FUNKCE OTEVŘENÍ DVEŘÍ

Videotelefon umožňuje otevření všech dveří nebo brány (garážových vrat) spojených se vstupním panelem. S videotelefonem v klidu (*) při příjmu hovoru (*) (přijatého z panelu), v hlasovém režimu (*) nebo během zapnutí kamery (*) (na panelu) je možné otevřít:

- dveře (branku) stisknutím 
- bránu (garážová vrata) stisknutím 

(*) Podle toho, jak je naprogramován otvírač dveří: volný nebo tajný.

4.5. VOLÁNÍ S ÚSTŘEDNOU NEBO INTERKOMOVÉ VOLÁNÍ VOLÁNÍ S ÚSTŘEDNOU

Tato funkce umožňuje navázat hovor s ústřednou vrátnice (recepce).

Pro uskutečnění hovoru postupujte následovně: na videotelefonu v režimu „STAND-BY“ stiskněte tlačítko , tlačítka

 a  se rozsvítí nepřerušovaným světlem, stisknutím tlačítka  zahájíte hovor.

Pokud se do 10 sekund na hovor nepřihlásí, videotelefon vygeneruje obsazující tón (2 pípnutí) a hovor se uloží do ústředny jako nepřijatý.

Pokud operátor ústředny přijme hovor, konverzace je navázána, LED na tlačítku  začne blikat a videotelefon zobrazí následující obrazovku:

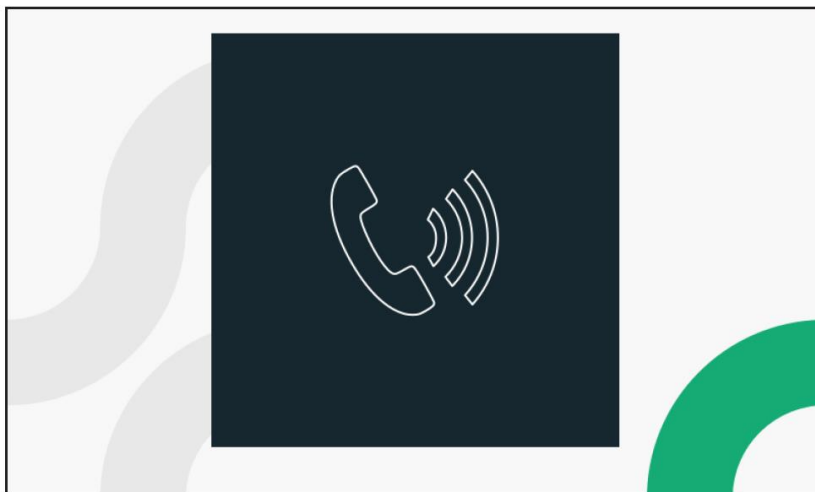

Opětovným stisknutím tlačítka  hovor ukončíte a displej se vypne.





INTERKOMOVÉ VOLÁNÍ

Tato funkce umožňuje uskutečnit interkomový hovor na jinou vnitřní stanici.

Interkomový hovor je možné zahájit dvěma způsoby:

1. Z TLAČÍTKA PRO INTERKOM

V tomto režimu je možné zavolat pouze jednomu kontaktu (vnitřní stanici) přiřazenému tlačítku interkomu (všechny podrobnosti o způsobu přiřazení viz návod **Konfigurace parametrů** kapitola „Přiřazení volacího tlačítka“).





Když je videotelefon v režimu „STAND-BY“, stiskněte tlačítko , tlačítka  a  se rozsvítí, stisknutím tlačítka  zahájíte interkomový hovor.

Po navázání hovoru s vnitřní stanicí začne LED dioda tlačítka  blikat.

Dalším stisknutím tlačítka  hovor ukončíte.



2. Z JMENNÉHO ADRESÁŘE

V tomto režimu je možné uskutečnit interkomový hovor se všemi kontakty (vnitřními stanicemi) dostupnými v jmenném seznamu videotelefonu (všechny podrobnosti o přidání kontaktu do seznamu naleznete v návodu **Konfigurace parametrů** kapitola „JMENNÝ ADRESÁŘ“).

Když je videotelefon v režimu „STAND-BY“, stiskněte tlačítko , tlačítka  a  se rozsvítí, stisknutím tlačítka  otevřete jmenný seznam videotelefonu.

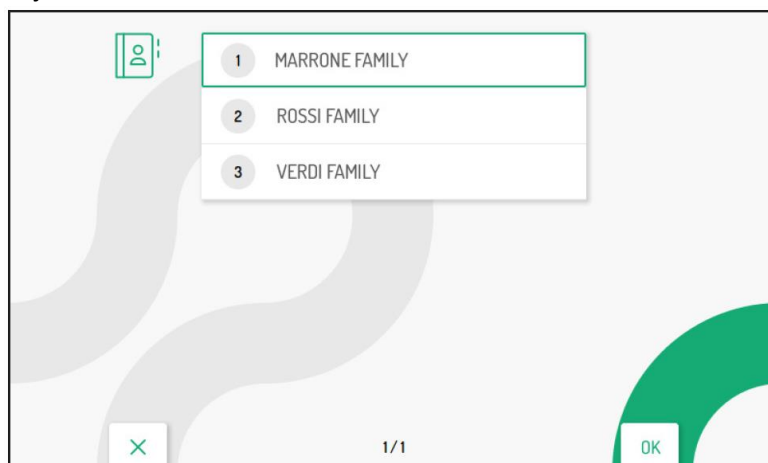
Na displeji se zobrazí následující stránka:



Stisknutím kláves  nebo  vyberte kontakt v adresáři, kterému chcete zavolat, a stisknutím klávesy  zahajte hovor.

Na displeji se zobrazí následující obrazovka:

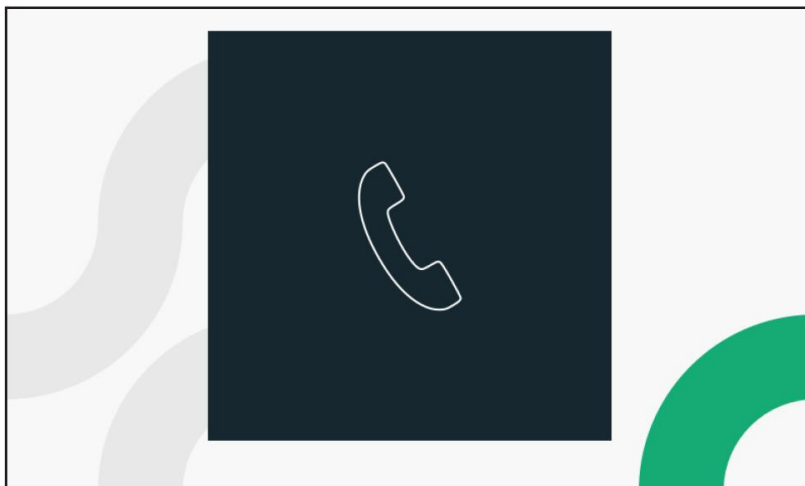

Po navázání hovoru s vnitřní stanicí začne LED dioda tlačítka  blikat a pokud je videotelefon v režimu místního napájení, na displeji se zobrazí následující obrazovka:

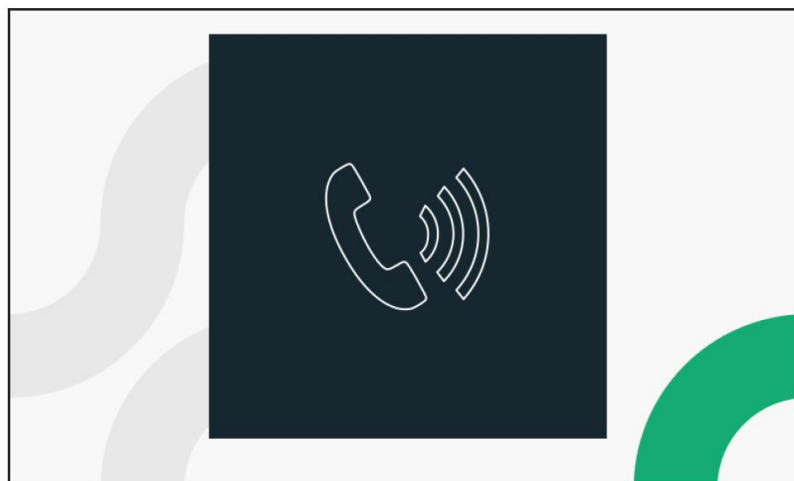

Dalším stisknutím tlačítka  hovor ukončíte.