



Hlavní parametry

Řada	TeSys
Označení výrobku	TeSys GV4
Označení přístroje	GV4P
Typ produktu nebo součásti	Jistič
Použití zařízení	Motor
Popis pólů	3P
Kategorie použití	Kategorie A
Provedení jednotky spouští	Elektronická Nadproudová-zkratová
Typ ochrany	Zemní ochrana Zkratová ochrana Ochrana proti zkratu Přetížení Nesymetrie fází Ztráta fáze
Třída motorové spouště	10 20
[In] jmenovitý proud	3.5 A
Vypínací schopnost	65 kA at 208Y/120 V AC 50/60 Hz according to UL 60947 65 kA at 240 V AC 50/60 Hz according to UL 60947 35 kA at 480Y/277 V AC 50/60 Hz according to UL 60947 [Icu] : 100 kA at 220...240 V AC 50/60 Hz according to IEC 60947-2 [Icu] : 50 kA at 380...415 V AC 50/60 Hz according to IEC 60947-2 [Icu] : 50 kA at 440 V AC 50/60 Hz according to IEC 60947-2 [Icu] : 15 kA at 525 V AC 50/60 Hz according to IEC 60947-2 [Icu] : 8 kA at 660...690 V AC 50/60 Hz according to IEC 60947-2 [Icu] : 25 kA at 500 V AC 50/60 Hz according to IEC 60947-2 18 kA at 600Y/347 V AC 50/60 Hz according to UL 60947
[Ics] jmenovitá provozní vypínací schopnost	100 kA : při 220...240 V AC 50/60 Hz v souladu s IEC 60947-2 50 kA : při 380...415 V AC 50/60 Hz v souladu s IEC 60947-2 50 kA : při 440 V AC 50/60 Hz v souladu s IEC 60947-2 25 kA : při 500 V AC 50/60 Hz v souladu s IEC 60947-2 15 kA : při 525 V AC 50/60 Hz v souladu s IEC 60947-2 2 kA : at 660...690 V AC 50/60 Hz according to IEC 60947-2
Jmenovitá hodnota jednotky spouští	1.4...3.5 A
Typ ovládání	Páčka

Doplňěk

[Ue] jmenovité pracovní napětí	690 V AC 50/60 Hz podle IEC 60947-2
Výkon motoru (kW)	0,55 kW při 400...415 V AC 50/60 Hz 0,75 kW při 400...415 V AC 50/60 Hz

Informace uvedené v této dokumentaci obsahují obecné popisy a technické parametry výrobků. Tato dokumentace nenahrazuje vyhodnocení vhodnosti nebo spolehlivosti výrobku v uživatelské aplikaci a nesmí tak být využívána. Uživatel nebo systémový integrátor nese odpovědnost za provedení odpovídajících a úplných analýz rizik, hodnocení a testování produktů s ohledem na konkrétní aplikaci nebo použití. Schneider Electric Industries SAS ani její dceřinné firmy či pobočky nenesou odpovědnost za nesprávné použití zde obsažených informací.

0,75 kW při 500 V AC 50/60 Hz
 1,1 kW při 400...415 V AC 50/60 Hz
 1,1 kW při 500 V AC 50/60 Hz
 1,1 kW při 660...690 V AC 50/60 Hz
 1,5 kW při 400...415 V AC 50/60 Hz
 1,5 kW při 500 V AC 50/60 Hz
 1,5 kW při 660...690 V AC 50/60 Hz
 2,2 kW při 660...690 V AC 50/60 Hz

[Uimp] jmenovité impulzní výdržné napětí	8 kV according to IEC 60947-2
[Ui] jmenovité izolační napětí	800 V podle IEC 60947-2
Montáž	Příchytkami Šrouby
Montážní držák	35 mm symetrická DIN lišta 75 mm symetrická DIN lišta Deska
Vhodnost pro bezpečné odpojení	Yes according to IEC 60947-1
Mechanická životnost	40000 cycles
Elektrická životnost	40000 cyklu pro AC-3 při 440 V In/2 40000 cycles for AC-3 at 440 V In
Místní signalizace	Zelená vlajka pro presence of auxiliary contacts
Počet slotů	1 slot(y) pro alarm switch kontakt signalizace závady (násuvná) 1 slot(y) pro voltage release vzdálené el. vypnutí (násuvná) 1 slot(s) for auxiliary switch open/close contact (plug-in)
Rozteč pro připojení	27 mm
Připojení - svorky	EverLink BTR screw connectors - location: top socket 1 cable(s) 1.5...70 mm ² (solid) EverLink BTR screw connectors - location: top socket 1 cable(s) 1.5...50 mm ² (flexible) EverLink BTR screw connectors - location: bottom socket 1 cable(s) 2.5...95 mm ² (solid) EverLink BTR screw connectors - location: bottom socket 1 cable(s) 2.5...70 mm ² (flexible)
Krouticí moment	9 N.m for 16...95 mm ² 5 N.m for 1.5...10 mm ²
Délka holého konce vodiče	20 mm
Označení kvality	CE
Standardy	EN/IEC 60947-2 EN/IEC 60947-4-1 UL 60947-4-1 CSA C22.2 No 60947-4-1
Výška	155 mm
Šířka	81 mm
Hloubka	116 mm
Hmotnost přístroje	1,45 kg
Barva	Šedá (RAL 7016)

Životní prostředí

certifikace výrobku	IEC
tropikalizace	2 according to IEC 68-2
stupeň krytí IP	IP40 (front face) v souladu s IEC 60529
stupeň ochrany IK	IK07 v souladu s IEC 62262
stupeň znečištění	3 v souladu s IEC 60947-1
mechanická robustnost	Shocks 15 Gn for 11 ms according to IEC 60068-2-27 Vibrations +/- 1 mm for 2...13.2 Hz according to IEC 60068-2-6 Vibrations 0.7 gn for 13.2...100 Hz according to IEC 60068-2-6
teplota okolního vzduchu pro provoz	-25...70 °C
teplota okolí pro uskladnění	-50...85 °C
pracovní nadmořská výška	2000 m bez snížení zatížení > 2000...5000 m with derating

Nabídka udržitelnosti

udržitelný stav nabídky	Výrobek Green Premium
RoHS	Compliant - since 1736 - Schneider Electric declaration of conformity

Contractual warranty

Záruční lhůta

18 měsíců

Thermal-Magnetic Tripping Curves for GV4P, GV4PE, GV4PEM

Average Operating Times at 20 °C Related to Multiples of the Setting Current

Hot state

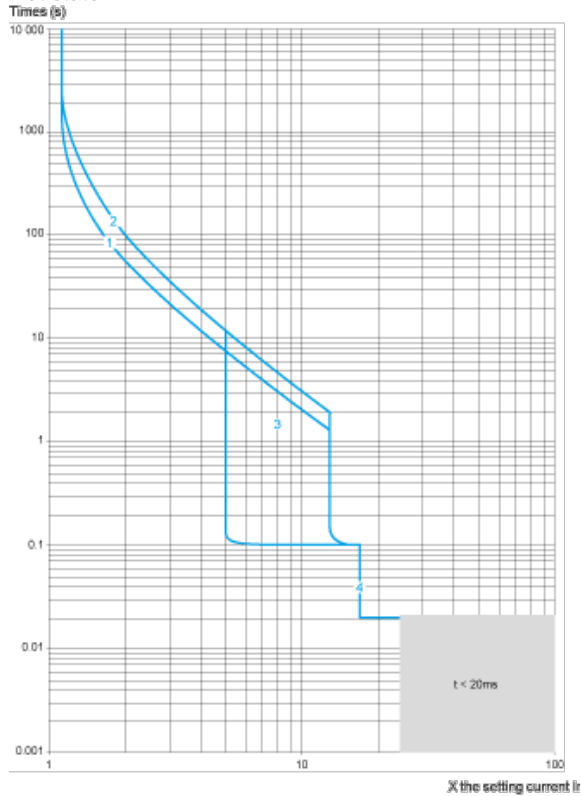

- 1 Class 10
- 2 Class 20
- 3 $I_{sd} = 5 \dots 13 \times I_r$
- 4 $I_i = 17 I_n$

Cold state

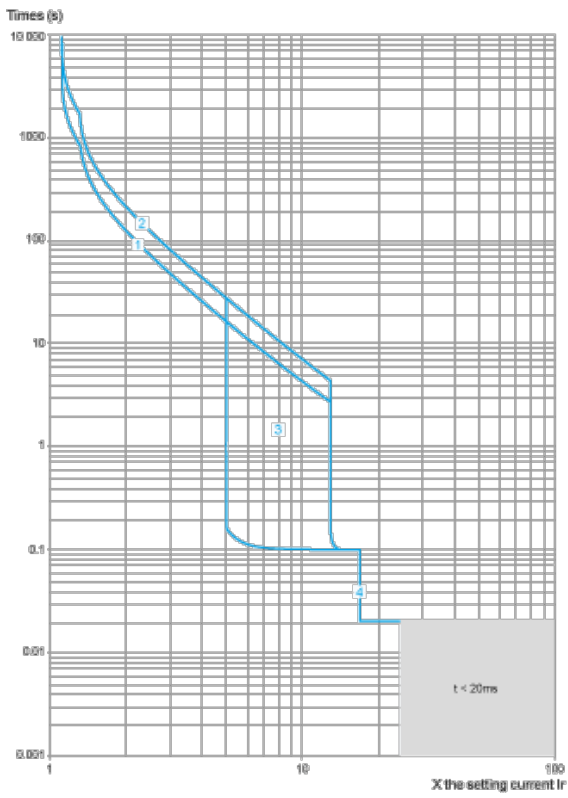

- 1 Class 10
- 2 Class 20
- 3 $I_{sd} = 5 \dots 13 \times I_r$
- 4 $I_i = 17 I_n$

Current Limitation on Short-Circuit for GV4P, GV4PE, GV4PEM (3-Phase 400/415 V)

Dynamic Stress

$I_{peak} = f(\text{prospective } I_{sc}) \text{ at } 1.05 U_e = 435 \text{ V}$

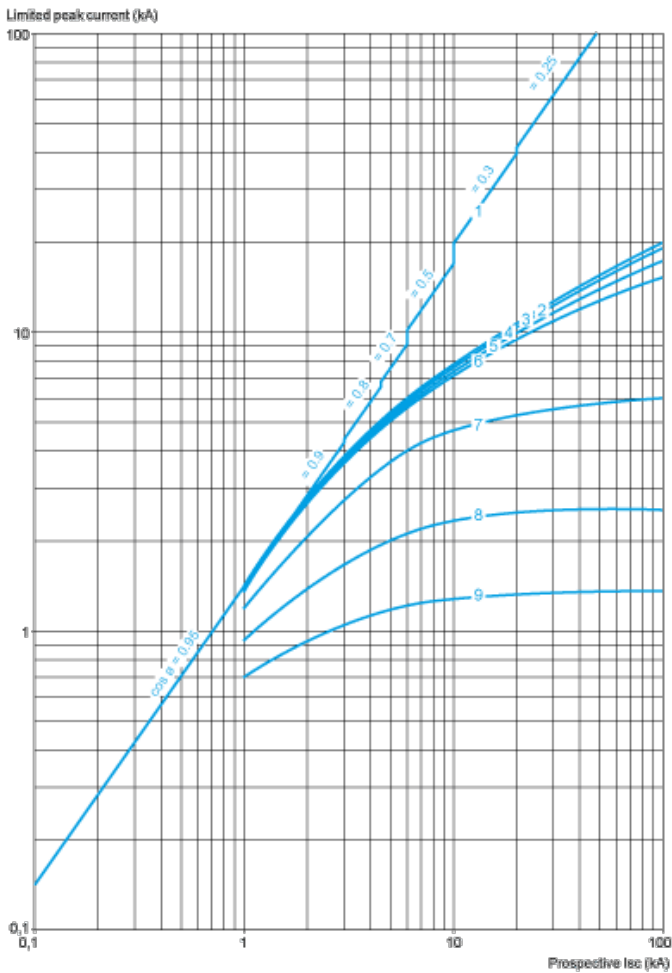

- 1 Maximum peak current
- 2 GV4P115
- 3 GV4P80
- 4 GV4P50
- 5 GV4P25
- 6 GV4P12
- 7 GV4P07
- 8 GV4P03
- 9 GV4P02

Thermal Limit on Short-Circuit for GV4P, GV4PE, GV4PEM

Thermal Limit in kA^2s in the Magnetic Operating Zone

Sum of $I^2dt = f$ (prospective I_{sc}) at $1.05 U_e = 435 V$

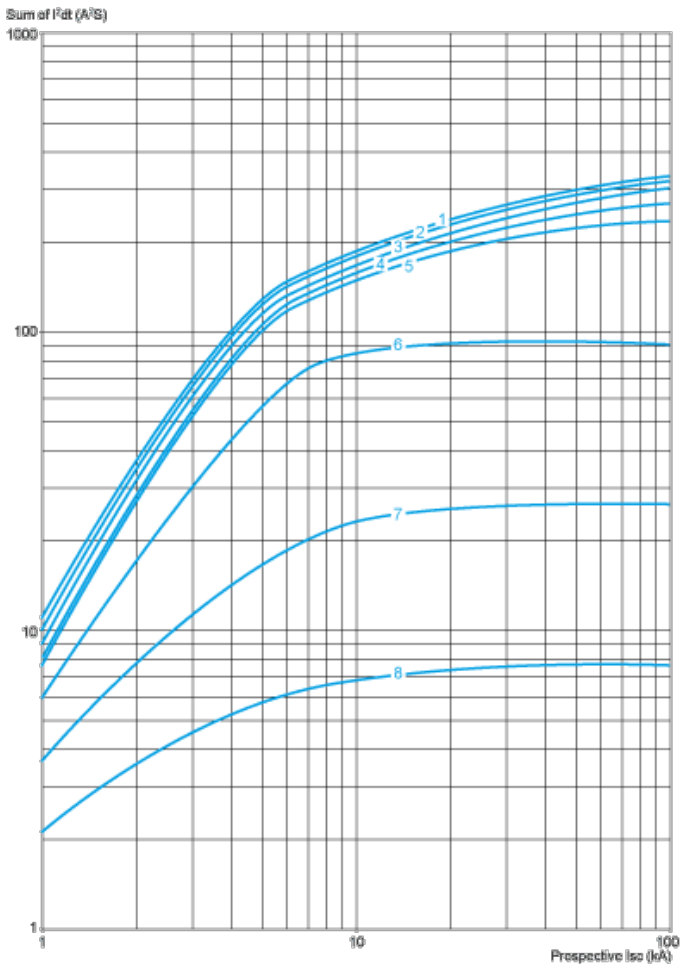

- 1 GV4P115
- 2 GV4P80
- 3 GV4P50
- 4 GV4P25
- 5 GV4P12
- 6 GV4P07
- 7 GV4P03
- 8 GV4P02

GV4 with Toggle: GV4LE, GV4PE, GV4PEM

With EverLink® Connector

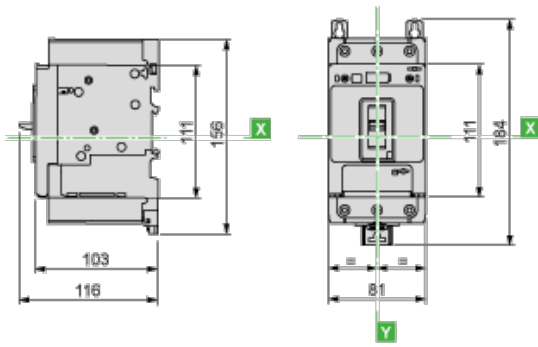

With Crimp Lug Connector

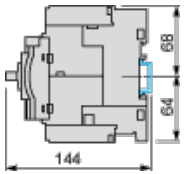

GV4 with Rotary Handle: GV4L, GV4P, or GV4LE, GV4PE, GV4PEM with GV4ADN01, GV4ADN02 Direct Mounting Rotary Handle

Dimensions

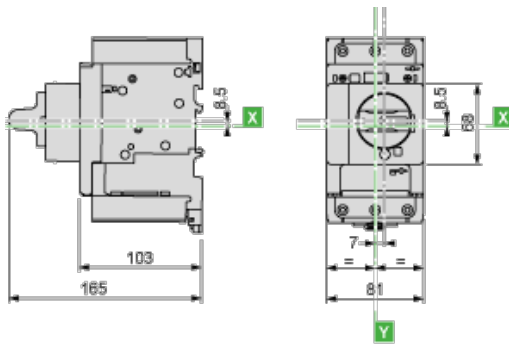

GV4L, GV4P, GV4LE, GV4PE, GV4PEM

Panel Mounting with M4 Screws

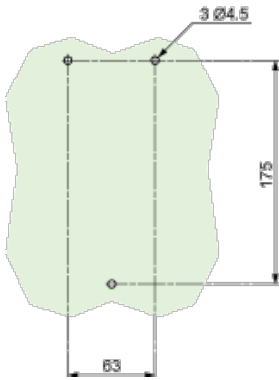

Door Cut-Out for Rotary Handle

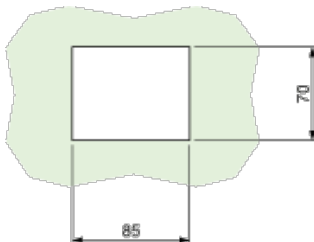

Minimum Safety Clearance

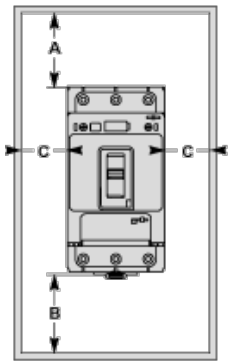

Toggle-type, rotary handle-type: identical clearance values.

Safety Clearance (mm)						
	Painted Sheet Metal			Bare Sheet Metal		
	A	B	C	A	B	C
No accessory	30	0	0	40	0	5
Interphase barriers	0	0	0	0	0	5
Long terminal shield	0	0	0	0	0	5

Magnetic Motor Circuit Breakers

GV4P, GV4PE, GV4PEM

