

# Relé úzké do patice / do PS 0,1 - 0,2 - 2 - 6 A (EMR nebo SSR)



plnicí  
zařízení



balicí  
stroje



etiketovací  
stroje



spínací  
hodiny



ovládání  
kotlů



osvětlení  
vozovek

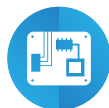

elektronické  
sady



programovatelná  
ovládání





úzké síťové relé, 1-pólové 6 A  
montáž do plošných spojů  
- přímo nebo pomocí patice do plošných spojů  
montáž na DIN-Lištu ČSN EN 60175 TH35  
- pomocí patic se šroubovými, bežešroubovými a push-in svorkami

- 1-pólový kontakt P nebo Z
- úzké relé 5 mm
- DC cívka se zvýšenou citlivostí (170 mW)
- možnost AC/DC ovládání pomocí patice řady 93
- UL schválení pro některé kombinace relé a patic
- materiál kontaktů bez Cd
- 8 mm vzdušná i povrchová vzdálenost
- 6 kV (1,2/50 μs) mezi cívkou a kontaktem

34.51



- šířka 5 mm
- nízký příkon cívky
- do plošných spojů nebo do patic řady 93

34.51-5010



- šířka 5 mm
- nízký příkon cívky
- do plošných spojů nebo do patice řady 93
- kontakty AgNi + Au

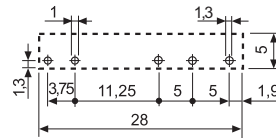
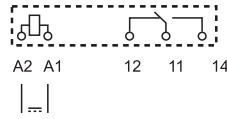

pohled ze strany vývodů

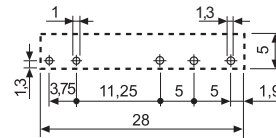
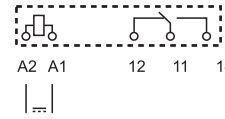

pohled ze strany vývodů

rozměry na straně 9

Kontakty			
Počet kontaktů		1P	1P
Max. trvalý proud / max. spínaný proud	A	6/10	6/10
Jmenovité napětí / max. spínané napětí	V AC	250/400	250/400
AC1 max. spínaný výkon	VA	1500	1500
AC15 max. spínaný výkon (230 V AC)	VA	300	300
AC3 zátěž, 1 fázový motor (230 V AC)	kW	0,185	0,185
DC1 max. spínaný proud: 30/110/220V	A	6/0,2/0,12	6/0,2/0,12
Min. spínaný výkon	mW (V/mA)	500 (12/10)	50 (5/2)
Standardní materiál kontaktů		AgNi	AgNi + Au
Cívka			
Jmenovité napětí (U <sub>N</sub> )	V AC (50/60 Hz) V DC	— 5 - 12 - 24 - 48 - 60	— 5 - 12 - 24 - 48 - 60
Jmenovitý příkon AC/DC	VA (50 Hz)/W	—/0,17	—/0,17
Pracovní rozsah	AC DC	— (0,7...1,5) U <sub>N</sub>	— (0,7...1,5) U <sub>N</sub>
Přidržené napětí	AC/DC	—/0,4 U <sub>N</sub>	—/0,4 U <sub>N</sub>
Napětí návratu	AC/DC	—/0,05 U <sub>N</sub>	—/0,05 U <sub>N</sub>
Všeobecné údaje			
Mechanická životnost AC/DC	počet sepnutí	—/10 · 10 <sup>6</sup>	—/10 · 10 <sup>6</sup>
Elektrická životnost AC1	počet sepnutí	60 · 10 <sup>3</sup>	60 · 10 <sup>3</sup>
Doba rozběhu / návratu	ms	5/3	5/3
Napěťová pevnost cívka/kontaktní sada (1,2/50 μs)	kV	6 (8 mm)	6 (8 mm)
Napěťová pevnost rozepnutých kontaktů	V AC	1000	1000
Teplota okolí	°C	-40...+85	-40...+85
Reléové krytí		RT II	RT II
<b>Schválení zkušeben</b> (podrobnosti na vyžádání)		EAC  RINA  cULUS  UL	UL

úzký optočlen (SSR)

montáž do plošných spojů

- přímo nebo pomocí patice do plošných spojů

montáž na DIN-Lištu ČSN EN 60175 TH35

- pomocí patic se šroubovými, bežešroubovými a push-in svorkami

- výstupní obvod
  - 6 A / 24 V DC
  - 2 A / 240 V AC
- bezhlučné spínání s vysokou četností a dlouhou životností
- šířka 5 mm
- malý příkon vstupního obvodu
- možnost AC/DC ovládání pomocí patice řady 93
- UL schválení pro některé kombinace relé a patic
- reléové krytí RTIII
- 3 kV AC mezi vstupním a výstupním obvodem

rozměry na straně 9

Výstupní obvod

Výstup		1Z
Max. trvalý proud / max. spínaný proud (10 ms)	A	6/50
Jmenovité napětí / max. závěrné napětí	V	24 DC
Napěťový rozsah spínaného výkonu	V	(1,5...33) DC
Max. závěrné napětí	V	33
Periodické špičkové závěrné napětí	V <sub>pk</sub>	—
Max. spínaný výkon DC 13	W	36
Max. spínaný výkon AC 15	VA	—
Min. spínaný proud	mA	1
Max. zbytkový proud (při jmenovitém napětí)	mA	0,001
Max. napětí návratu (při trvalém proudu)	V	0,4

Vstupní obvod

Jmenovité napětí	V DC	5	12	24	60	5	12	24	60
Jmenovitý příkon AC/DC	W	0,035	0,087	0,17	0,18	0,060	0,087	0,17	0,18
Pracovní rozsah	V DC	35...12	8...17	16...30	35...72	35...10	8...17	16...30	35...72
Ovládací proud	mA	7	7	7	3,5	12	7,2	7	3
Napětí návratu	V DC	4	4	10	20	1	4	10	20

Všeobecné údaje

Elektrická životnost při jmenovitém výkonu počet sepnutí		>10 <sup>6</sup>	>10 <sup>6</sup>
Doba rozběhu / doba návratu*	ms	0,02/0,2	11/11
Napěťová pevnost vstup/výstup (1,2/50us)	kV	4	4
Teplota okolí *	°C	-20...+70*	-20...+50*
Reléové krytí		RT III	RT III

Schválení zkušeben (podrobnosti na vyžádání)



**NEW** 34.81.7.xxx.9024



- šířka 5 mm
- výstupní obvod 6 A / 24 V DC
- do plošných spojů nebo do patic řady 93

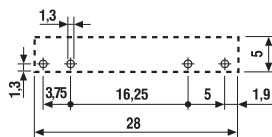
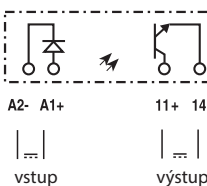

pohled ze strany vývodů

34.81.7.xxx.8240



- šířka 5 mm
- výstupní obvod 2 A / 240 V AC
- spínač při průchodu napětí nulou
- do plošných spojů nebo do patic řady 93

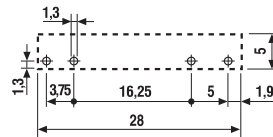
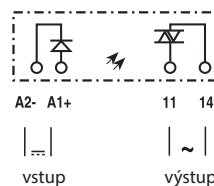

pohled ze strany vývodů

\* Doba rozběhu, doba návratu a teplota okolí se vztahují na přímé použití na plošném spoji nebo v patici pro plošný spoj 93.11. Při použití relé v patici 93.51 platí technické údaje pro vazební členy řady 38. Při použití relé v patici 93.60, 93.61, 93.62, 93.63, 93.64, 93.65, 93.66, 93.67, 93.68 a 93.69 platí technické údaje pro vazební členy *MasterINTERFACE* řady 39. Viz strana 8, diagram L34.

- úzký optočlen (SSR)**  
**montáž do plošných spojů**  
 - přímo nebo pomocí patice do plošných spojů  
**montáž na DIN-Lištu ČSN EN 60175 TH35**  
 - pomocí patic se šroubovými, bezešroubovými a push-in svorkami
- výstupní obvod
    - 0,1 A / 48 V DC
    - 0,2 A / 220 V DC
  - bezhluché spínání s vysokou četností a dlouhou životností
  - šířka 5 mm
  - malý příkon vstupního obvodu
  - možnost AC/DC ovládání pomocí patice řady 93
  - UL schválení pro některé kombinace relé a patic
  - reléové krytí RTIII
  - 3 kV AC mezi vstupním a výstupním obvodem

rozměry na straně 9

**Výstupní obvod**

Výstup	1Z
Max. trvalý proud / max. spínaný proud (10 ms) A	0,1/0,5
Jmenovité napětí / max. závěrné napětí V	48 DC
Napěťový rozsah spínaného výkonu V	(1,5...53) DC
Max. závěrné napětí V	53
Max. spínaný výkon DC 13 W	2,4
Min. spínaný proud mA	0,05
Max. zbytkový proud (při jmenovitém napětí) mA	0,001
Max. napětí návratu (při trvalém proudu) V	1

**Vstupní obvod**

Jmenovité napětí V DC	24	60
Jmenovitý příkon AC/DC W	0,17	0,21
Pracovní rozsah V DC	16...30	35...72
Ovládací proud mA	7	3,5
Napětí návratu V DC	10	20

**Všeobecné údaje**

Elektrická životnost při jmenovitém výkonu počet sepnutí	>10 <sup>6</sup>
Doba rozběhu / doba návratu* ms	0,03/0,6
Napěťová pevnost vstup/výstup (1,2/50us) kV	4
Teplota okolí * °C	-20...+70*
Reléové krytí	RT III

**Schválení zkuseben** (podrobnosti na vyžádání)



**34.81.7.xxx.7048**



- šířka 5 mm
- výstupní obvod 0,1 A / 48 V DC
- do plošných spojů nebo do patic řady 93

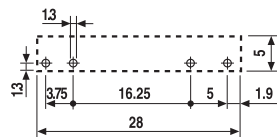
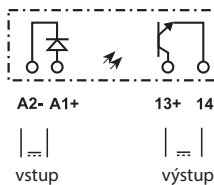

pohled ze strany vývodů

**NEW 34.81.7.xxx.7220**



- šířka 5 mm
- výstupní obvod 0,2 A / 110/220 V DC
- do plošných spojů nebo do patic řady 93

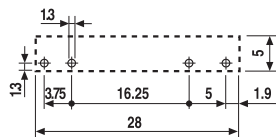
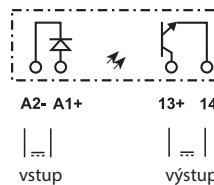

pohled ze strany vývodů

\* Doba rozběhu, doba návratu a teplota okolí se vztahují na přímé použití na plošném spoji nebo v patici pro plošný spoj 93.11. Při použití relé v patici 93.51 platí technické údaje pro vazební členy řady 38. Při použití relé v patici 93.60, 93.61, 93.62, 93.63, 93.64, 93.65, 93.66, 93.67, 93.68 a 93.69 platí technické údaje pro vazební členy **MasterINTERFACE** řady 39.

### Objednací kód - elektromechanické relé

Příklad: řada 34, relé úzké elektromechanické, 1P/6A, jmenovité napětí cívky 24 V DC, zvýšená citlivost.

A

3 4 . 5 1 . 7 . 0 2 4 . 0 0 1 0

**řada** 3 4

**typ** 5 = elektromechanické relé

**počet kontaktů** 1 = 1P nebo 1Z, 6 A

**buzení cívky** 7 = DC, zvýšená citlivost

**jmenovité napětí cívky** viz tabulka cívek

**A: materiál kontaktů**  
0 = standard AgNi  
4 = AgSnO<sub>2</sub>  
5 = AgNi + Au

**B: druh kontaktů**  
0 = P  
3 = Z

**C: možnosti**  
0 = výrobní linka 0 (bílý kryt), RT III  
1 = výrobní linka 1 (černý kryt), RT II

**D: provedení**  
0 = stojaté (RT II nebo RT III)  
9 = ležaté (RT I)

přednostní provedení tištěna **tučně**  
možná provedení jen výběrem A, B, C, D z jednoho řádku

Typ	Cívka	A	B	C	D
34.51	DC citlivá	<b>0 - 4 - 5</b>	<b>0 - 3</b>	<b>0 - 1</b>	<b>0</b>
34.51	DC citlivá	0 - 4 - 5	0	1	9

### Objednací kód - polovodičové relé (SSR)

Příklad: řada 34, relé úzké polovodičové, výstupní obvod 2 A/24 V DC, jmenovité napětí vstupního obvodu 24 V DC.

3 4 . 8 1 . 7 . 0 2 4 . 9 0 2 4

**řada** 3 4

**typ** 8 = polovodičové relé (SSR)

**výstupní obvod** 1 = 1Z, 0,1, 0,2 nebo 2 A

**vstupní obvod** viz tabulka vstupních obvodů

**výstupní obvod**  
9024 = 2 A - 24 V DC  
7048 = 0,1 A - 48 V DC  
7220 = 0,2 A - 220 V DC  
8240 = 2 A - 240 V AC

### Ležaté provedení

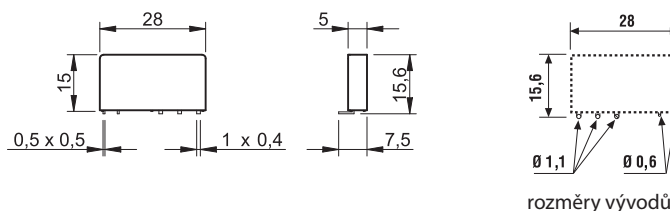

provedení = 34.51.7xxx.x019

reléové krytí RT I

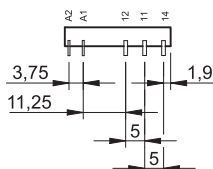

## Všeobecné údaje - elektromechanické relé

### Izolační vlastnosti dle ČSN EN 61810-1

Jmenovité napájecí napětí (sítě)	V AC	230/400	
Zkušební napětí	V AC	250	400
Stupeň znečištění		3	2

### Izolace mezi cívkou a kontaktní sadou

Druh izolace		zesílená izolace
Kategorie přepětí		III
Zkušební pulsní napětí	kV (1,2/50 μs)	6
Napěťová pevnost	V AC	4000

### Izolace mezi rozepnutými kontakty

Druh rozpojení		mikrorozpojení
Napěťová pevnost	V AC/kV (1,2/50 μs)	1000/1,5

### Izolace mezi vývody cívky

Zkušební pulsní napětí (Surge) na A1-A2 (diferenciální mod) dle ČSN EN 61000-4-5	kV (1,2/50 μs)	2
----------------------------------------------------------------------------------	----------------	---

### Další údaje

Doba odskakování při spínání: Z/R	ms	1/6
Odolnost vibracím (5...55)Hz: Z/R	g	10/5
Odolnost rázům Z/R	g	20/14
Vyzařování tepla do okolí	bez proudu kontakty	W 0,2
	při proudu kontakty	W 0,5
Doporučená vzdálenost mezi relé na PS	mm	≥ 5

## Kontakty

### F 34 - elektrická životnost při AC

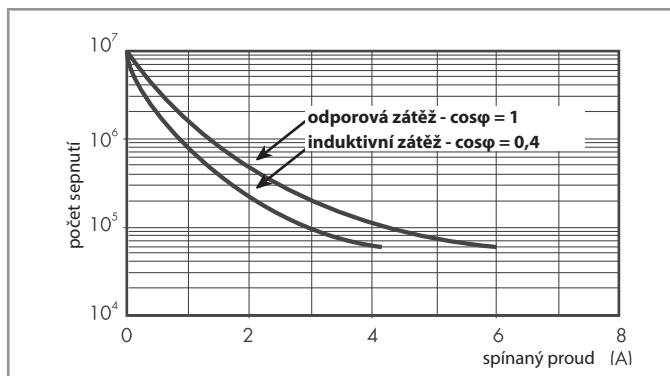

### H 34 - spínací schopnost při DC1

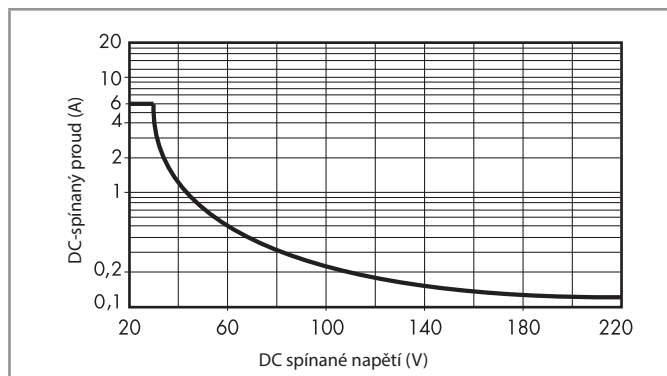

- při ohmické zátěži (DC1) a pro bod proudu a napětí pod křivkou může být elektrická životnost ≥ 60.000 sepnutí
- při indukční zátěži (DC13) je zapojena ochranná dioda paralelně k zátěži  
upozornění: doba odpadu se prodlužuje

## Cívka

### DC provedení

Jmenovité napětí $U_N$	Kód cívky	Pracovní rozsah		Odpor $R$	Proud $I$
		$U_{min}$	$U_{max}$		
V		V	V	Ω	mA
5	7.005	3,5	7,5	130	38,4
12	7.012	8,4	18	840	14,2
24	7.024	16,8	36	3350	7,1
48	7.048	33,6	72	12300	3,9
60	7.060	42	90	19700	3

### R 34 - pracovní rozsah DC cívek

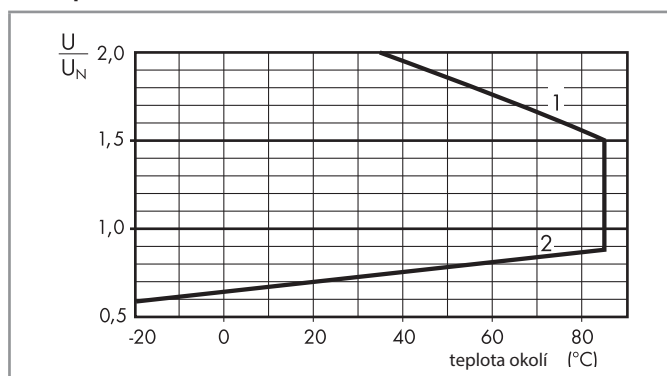

- 1 - max. přípustné napětí cívky
- 2 - napětí rozběhu při teplotě cívky rovné teplotě okolí

## Všeobecné údaje - polovodičové relé (SSR)

A

Izolační vlastnosti		Napěťová pevnost	
mezi vstupním a výstupním obvodem		3 kV AC	
EMC – odolnost rušení ovládacího obvodu		Předpis	
Elektrostatický výboj	přes přívody	ČSN EN 61000-4-2	4 kV
	vzduchem	ČSN EN 61000-4-2	8 kV
Elektromagnetické vysokofrekvenční pole (80...1000 MHz)		ČSN EN 61000-4-3	10 V/m
BURST (5/50 ns, 5 kHz) na A1 - A2		ČSN EN 61000-4-4	2 kV
SURGE (1,2/50 μs) na A1 - A2	souhlasné zapojení	ČSN EN 61000-4-5	0,7 kV
	diferenční zapojení	ČSN EN 61000-4-5	0,7 kV*
Elektromagnetický vysokofrekvenční signál po vedení (0,15-230 MHz)		ČSN EN 61000-4-6	10 V
Další údaje			
Vyzařování tepla do okolí	bez proudu výstupním obvodem	W	0,15
	při proudu výstupním obvodem	W	0,4

\* pro 34.81.7.005... = 0,3 kV; pro 34.81.7.012... = 0,5 kV

## Vstupní obvod

### DC provedení

Jmenovité napětí $U_N$ V	Kód vstupního obvodu	Pracovní rozsah		Napětí odpadu V	Vstupní impedance při 20°C $\Omega$	Ovládací proud I při $U_N$ mA
		$U_{min}$ V	$U_{max}$ V			
5	7.005	3,5	12*	1	715	7*
12	7.012	8	17	4	1715	7
24	7.024	16	30	10	3430	7
60	7.060	35	72	20	17000	3,5

\* pro 34.81.7.005.8240:  $U_{max} = 10$  V,  $I@5$  V = 12 mA

## Výstupní obvod

**L 34-1 - Zatížitelnost výstupu** - závislost výstupního proudu na teplotě okolí pro 34.81.7...9024

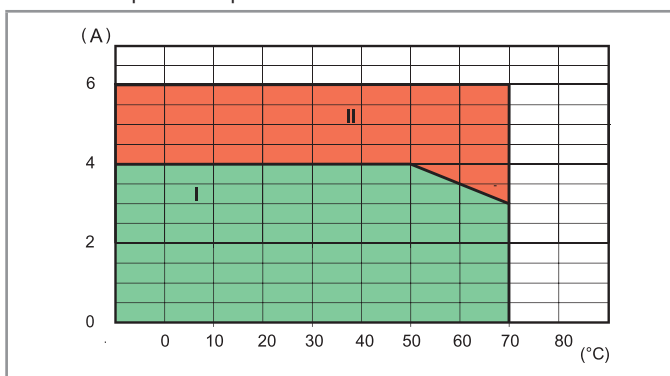

**L 34 - Zatížitelnost výstupu** - závislost výstupního proudu na teplotě okolí pro 34.81.7...8240

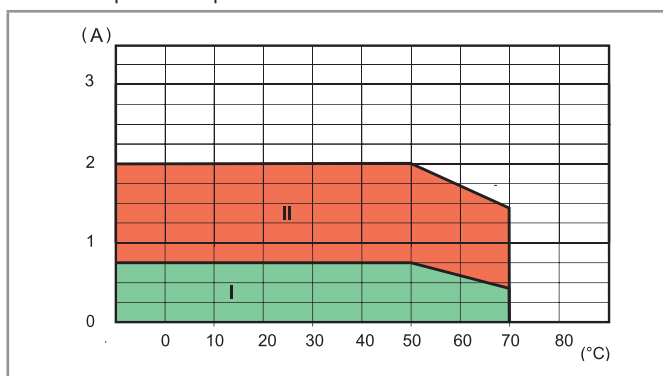

I: Těsná montáž bez mezery mezi jednotlivými SSR v patičkách řady 93 (těsné uspořádání).

II: Jednotlivá montáž ve volném prostředí nebo s mezerami  $\geq 9$  mm pro zamezení tepelného vlivu okolních přístrojů.

**Max. doporučená četnost spínání** (počet sepnutí/hodina, 50% doby sepnutí ovládaní) při teplotě 50 °C, pro jednotlivou montáž

Výstupní výkon	34.81.7xxx.9024	34.81.7xxx.8240	34.81.7xxx.7048	34.81.7xxx.7220
24 V 6 A DC1	180 000	—	—	—
24 V 3 A DC L/R = 10 ms	5 000	—	—	—
24 V 2 A DC L/R = 40 ms	3 600	—	—	—
24 V 1 A DC L/R = 40 ms	6 500	—	—	—
24 V 0,8 A DC L/R = 40 ms	9 000	—	—	—
24 V 1,5 A DC L/R = 80 ms	3 250	—	—	—
230 V 2 A AC1	—	60 000	—	—
230 V 1,25 A AC15	—	3 600	—	—
48 V 0,1 A DC1	—	—	60 000	—
220 V 0,2 A DC1	—	—	—	60 000



## Rozměry

Typ 34.51

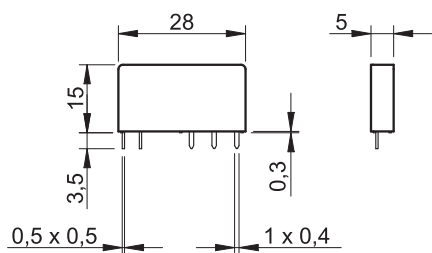

Typ 34.81

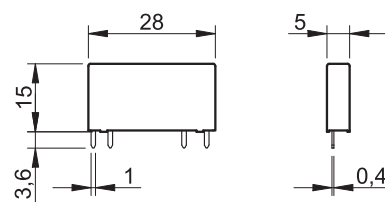

A

A



93.61

**Patice se šroubovými svorkami** k upevnění na DIN-lištu ČSN EN 60175 TH35

**Vlastnosti:**

- šetří místo, šířka 6,2 mm
- šetří montážní čas použitím 16-pólových propojovacích lišt
- zabudovaná LED indikace a odrušovací EMC člen
- zabudovaná přídržná a demontážní spona
- kombinované hlavy šroubů pro šroubováky s rovnou nebo křížovou drážkou

Technické údaje a dodávané verze viz vazební členy *MasterINTERFACE* řady 39.



93.62

**Patice se šroubovými svorkami pro elektromechanické relé (EMR), viz také řada 39**

Provozní jmenovité napětí (ovládání)	Určeno pro relé	Obj. číslo (s odkazem na řadu 39)				
		MasterBASIC (39.11.....)	MasterPLUS (39.31.....)	MasterINPUT (39.41.....)	MasterOUTPUT (39.21.....)	MasterTIMER (39.81.....)
6 V AC/DC	34.51.7.005.xx10	93.61.7.024	93.63.7.024	93.64.7.024	93.62.7.024	—
12 V AC/DC	34.51.7.012.xx10	93.61.7.024	93.63.7.024	93.64.7.024	93.62.7.024	93.68.0.024
24 V AC/DC	34.51.7.024.xx10	93.61.7.024	93.63.7.024	93.64.7.024	93.62.7.024	93.68.0.024
60 V AC/DC	34.51.7.060.xx10	—	93.63.7.060	—	—	—
(110...125)V AC/DC*	34.51.7.060.xx10	—	93.63.3.125	—	—	—
(220...240)V AC*	34.51.7.060.xx10	—	93.63.3.230	—	—	—
(110...125)V AC/DC	34.51.7.060.xx10	93.61.0.125	93.63.0.125	93.64.0.125	93.62.0.125	—
(24...240)V AC/DC	34.51.7.024.xx10	—	93.63.0.240	—	—	—
(220...240)V AC	34.51.7.060.xx10	93.61.8.230	93.63.8.230	93.64.8.230	93.62.8.230	—
(110...125)V DC	34.51.7.060.xx10	—	93.63.7.125	—	—	—
220 V DC	34.51.7.060.xx10	—	93.63.7.220	—	—	—

\* Integrovaný modul pro zabezpečení odpadu relé potlačením zbytkových proudů při dlouhých vedeních.

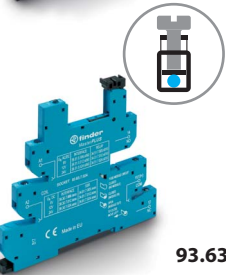

93.63

**Patice se šroubovými svorkami pro polovodičové relé (SSR), viz také řada 39**

Provozní jmenovité napětí (ovládání)	Určeno pro relé	Obj. číslo (s odkazem na řadu 39)				
		MasterBASIC (39.10.....)	MasterPLUS (39.30.....)	MasterINPUT (39.40.....)	MasterOUTPUT (39.20.....)	MasterTIMER (39.80.....)
12 V AC/DC	34.81.7.012.xxxx	—	—	—	—	93.68.0.024
24 V AC/DC	34.81.7.024.xxxx	—	93.63.0.024	93.64.0.024	—	93.68.0.024
(110...125)V AC/DC*	34.81.7.060.xxxx	—	93.63.3.125	—	—	—
(220...240)V AC*	34.81.7.060.xxxx	—	93.63.3.230	—	—	—
(110...125)V AC/DC	34.81.7.060.xxxx	93.61.0.125	93.63.0.125	93.64.0.125	93.62.0.125	—
(24...240)V AC/DC	34.81.7.024.xxxx	—	93.63.0.240	—	—	—
(220...240)V AC	34.81.7.060.xxxx	93.61.8.230	93.63.8.230	93.64.8.230	93.62.8.230	—
6 V DC	34.81.7.005.xxxx	93.61.7.024	93.63.7.024	93.64.7.024	93.62.7.024	—
12 V DC	34.81.7.012.xxxx	93.61.7.024	93.63.7.024	93.64.7.024	93.62.7.024	—
24 V DC	34.81.7.024.xxxx	93.61.7.024	93.63.7.024	93.64.7.024	93.62.7.024	—
60 V DC	34.81.7.060.xxxx	—	93.63.7.060	—	—	—
(110...125)V DC	34.81.7.060.xxxx	—	93.63.7.125	—	—	—
220 V DC	34.81.7.060.xxxx	—	93.63.7.220	—	—	—

\* U 93.63.3.125 a 93.63.3.230 integrovaný modul pro zabezpečení odpadu relé potlačením zbytkových proudů při dlouhých vedeních.

**Příslušenství**

Propojovací lišta	093.16 (modrá), 093.16.0 (černá), 093.16.1 (červená)
Izolační deska, šedá (šířka 1,8 nebo 6,2 mm)	093.60
Popisný štítek-matice, 48 štítků	060.48 a 093.48

**Všeobecné údaje**

Zatížení vývodů	6 A - 250 V
Napěťová pevnost (1,2/50 μs) cívka / kontaktní sada	kV 6
Krytí	IP 20
Teplota okolí	°C -40...+70
Utahovací moment	Nm 0,5
Délka odizolování	mm 10
Max. průřez přívodů	drát a lanko
	mm <sup>2</sup> 1 x (0,5...2,5) / 2 x 1,5
	AWG 1 x (21...14) / 2 x 16

schválení zkušeben (podrobnosti na vyžádání)



93.68

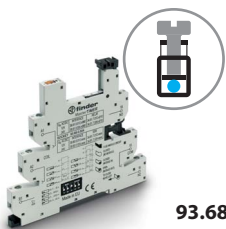



93.60

**Patice s push-in svorkami** k upevnění na DIN-lištu ČSN EN 60175 TH35

**Vlastnosti:**

- šetří místo, šířka 6,2 mm
- šetří montážní čas použitím 16-pólových propojovacích lišt
- dvojitá push-in svorka 093.62 (viz příslušenství)
- zabudovaná LED indikace a odrušovací EMC člen
- zabudovaná přídržná a demontážní spona

Technické údaje a dodávané verze viz vazební členy *MasterINTERFACE* řady 39.



93.65

**Patice s push-in svorkami pro elektromechanické relé (EMR), viz také řada 39**

Provozní jmenovité napětí (ovládání)	Určeno pro relé	Varianty patic				
		MasterBASIC (39.01.....)	MasterPLUS (39.61.....)	MasterINPUT (39.71.....)	MasterOUTPUT (39.51.....)	MasterTIMER (39.91.....)
6 V AC/DC	34.51.7.005.xx10	93.60.7.024	93.66.7.024	93.67.7.024	93.65.7.024	—
12 V AC/DC	34.51.7.012.xx10	93.60.7.024	93.66.7.024	93.67.7.024	93.65.7.024	93.69.0.024
24 V AC/DC	34.51.7.024.xx10	93.60.7.024	93.66.7.024	93.67.7.024	93.65.7.024	93.69.0.024
60 V AC/DC	34.51.7.060.xx10	—	93.66.7.060	—	—	—
(110...125)V AC/DC*	34.51.7.060.xx10	—	93.66.3.125	—	—	—
(220...240)V AC*	34.51.7.060.xx10	—	93.66.3.230	—	—	—
(110...125)V AC/DC	34.51.7.060.xx10	93.60.0.125	93.66.0.125	93.67.0.125	93.65.0.125	—
(24...240)V AC/DC	34.51.7.024.xx10	—	93.66.0.240	—	—	—
(220...240)V AC	34.51.7.060.xx10	93.60.8.230	93.66.8.230	93.67.8.230	93.65.8.230	—
(110...125)V DC	34.51.7.060.xx10	—	93.66.7.125	—	—	—
220 V DC	34.51.7.060.xx10	—	93.66.7.220	—	—	—

\* Integrovaný modul pro zabezpečení odpadu relé potlačením zbytkových proudů při dlouhých vedeních.



93.66

**Patice s push-in svorkami pro polovodičové relé (SSR), viz také řada 39**

Provozní jmenovité napětí (ovládání)	Určeno pro relé	Varianty patic				
		MasterBASIC (39.00.....)	MasterPLUS (39.60.....)	MasterINPUT (39.70.....)	MasterOUTPUT (39.50.....)	MasterTIMER (39.90.....)
12 V AC/DC	34.81.7.012.xxxx	—	—	—	—	93.69.0.024
24 V AC/DC	34.81.7.024.xxxx	—	93.66.0.024	93.67.0.024	—	93.69.0.024
(110...125)V AC/DC*	34.81.7.060.xxxx	—	93.66.3.125	—	—	—
(220...240)V AC*	34.81.7.060.xxxx	—	93.66.3.230	—	—	—
(110...125)V AC/DC	34.81.7.060.xxxx	93.60.0.125	93.66.0.125	93.67.0.125	93.65.0.125	—
(24...240)V AC/DC	34.81.7.024.xxxx	—	93.66.0.240	—	—	—
(220...240)V AC	34.81.7.060.xxxx	93.60.8.230	93.66.8.230	93.67.8.230	93.65.8.230	—
6 V DC	34.81.7.005.xxxx	93.60.7.024	93.66.7.024	93.67.7.024	93.65.7.024	—
12 V DC	34.81.7.012.xxxx	93.60.7.024	93.66.7.024	93.67.7.024	93.65.7.024	—
24 V DC	34.81.7.024.xxxx	93.60.7.024	93.66.7.024	93.67.7.024	93.65.7.024	—
60 V DC	34.81.7.060.xxxx	—	93.66.7.060	—	—	—
(110...125)V DC	34.81.7.060.xxxx	—	93.66.7.125	—	—	—
220 V DC	34.81.7.060.xxxx	—	93.66.7.220	—	—	—

\* U 93.66.3.125 a 93.66.3.230 integrovaný modul pro zabezpečení odpadu relé potlačením zbytkových proudů při dlouhých vedeních.

schválení zkušeben  
(podrobnosti na  
vyžádání)



**Příslušenství**

Propojovací lišta	093.16 (modrá), 093.16.0 (černá), 093.16.1 (červená)
Izolační deska, šedá (šířka 1,8 nebo 6,2 mm)	093.60
Dvojitá push-in svorka	093.62
Popisný štítek-matice, 48 štítků	060.48 a 093.48

**Všeobecné údaje**

Zatížení vývodů	6 A - 250 V
Napěťová pevnost (1,2/50 μs) cívka / kontaktní sada	kV 6
Krytí	IP 20
Teplota okolí	°C -40...+70
Délka odizolování	mm 8
Max. průřez přívodů	drát a lanko
	mm <sup>2</sup> 1 x (0,5...2,5)
	AWG 1 x(21...14)

A

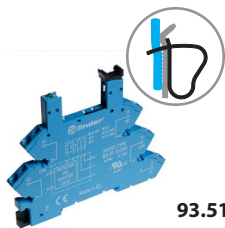

93.51

Schválení zkušeben  
(podrobnosti  
na vyžádání)



RINA cRU<sup>®</sup> US

UL<sup>®</sup> OS schválení zkušebny  
pro kombinaci patice  
a relé jako vazební člen

**Patice s bezešroubovými svorkami** k upevnění na DIN-lištu ČSN EN 60175 TH35

**Vlastnosti:**

- šetří místo, šířka 6,2 mm
- šetří montážní čas použitím 20-pólových propojovacích lišt
- zabudovaná LED indikace a odrušovací EMC člen
- zabudovaná přídržná a demontážní spona

Technické údaje a dodávané verze viz vazební členy **řady 38**.

**Patice s bezešroubovými svorkami pro EMR a SSR, viz také řada 38**

Provozní jmenovité napětí (ovládání)	Určeno pro relé		Patice
	EMR elektromechanické relé (38.61.....)	SSR polovodičové relé (38.81.....)	
12 V AC/DC	34.51.7.012.xx10	—	93.51.0.024
24 V AC/DC	34.51.7.024.xx10	—	93.51.0.024
(110...125)V AC/DC	34.51.7.060.xx10	34.81.7.060.xxxx	93.51.0.125
(220...240)V AC/DC	34.51.7.060.xx10	34.81.7.060.xxxx	93.51.0.240
(110...125)V AC/DC*	34.51.7.060.xx10	34.81.7.060.xxxx	93.51.3.125
(220...240)V AC*	34.51.7.060.xx10	34.81.7.060.xxxx	93.51.3.240
(220...240)V AC**	34.51.7.060.xx10	34.81.7.060.xxxx	93.51.8.240**
12 V DC	34.51.7.012.xx10	34.81.7.012.xxxx	93.51.7.024
24 V DC	34.51.7.024.xx10	34.81.7.024.xxxx	93.51.7.024
60 V DC	34.51.7.060.xx10	34.81.7.060.xxxx	93.51.7.060

\* U 93.51.3.125 a 93.51.3.240 intergovaný modul pro zabezpečení odpadu relé potlačením zbytkových proudů při dlouhých vedeních.

\*\* Patici 93.51.8.240 je při AC ovládání dávana přednost kvůli přípustné teplotě okolí do 70 °C.

**Příslušenství**

Propojovací lišta	093.20
Izolační deska	093.01
Popisný štítek-matice, 48 štítků	093.48

**Všeobecné údaje**

Zatížení vývodů	6 A - 250 V
Napěťová pevnost (1,2/50 μs) cívka / kontaktní sada	kV 6
Krytí	IP 20
Teplota okolí (U <sub>N</sub> ≤ 60 V / > 60 V)	°C -40...+70 / -40...+55
Délka odizolování	mm 10
Max. průřez přívodů	drát a lanko
	mm <sup>2</sup> 1 x 2,5 / 2 x 1,5
	AWG 1 x 14 / 2 x 16



93.11

schválení zkušeben  
(podrobnosti  
na vyžádání)



Patice do PS, přídržná a demontážní spona	93.11 (modrá)	93.11.0 (černá)
Relé	34.51, 34.81	
<b>Všeobecné údaje</b>		
Zatížení vývodů	6 A - 250 V	
Napěťová pevnost (1,2/50 μs) cívka / kontaktní sada	kV	6
Krytí	IP 20	
Teplota okolí	°C	-40...+70

**Manipulace s přídržnou a demontážní sponou:**

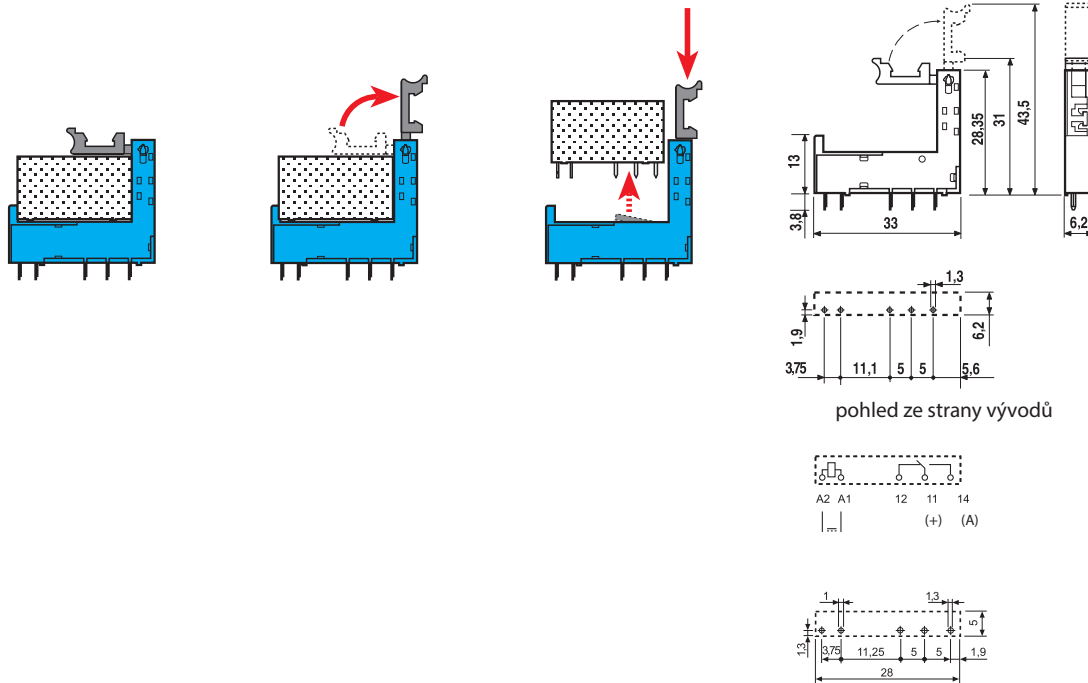

**když relé,  
tak finder**

